

Technische Daten

Automatische Sektionaltor-Systeme



Wir machen das Tor!

Inhaltsverzeichnis		
Thema	Detail	Seite
Kurzbeschreibungen/ Einbaumaße für Sektionaltore		3
Sektionaltor Typ iso 20		4
Einbaumaße		
Tabelle Normgrößen	Waagerechte Sicke, Großsicke, Großlamelle	
Tabelle Renovierungsgrößen	Waagerechte Sicke, Großsicke, Großlamelle	
Tabelle Sondergrößen	Waagerechte Sicke, Großsicke, Großlamelle	
Nebentüren Typ iso 20		6
Nebentüren Stahl-Eckzarge		
Nebentüren Aluminium-Rahmenkonstruktion		
Sektionaltor Typ iso 45		8
Einbaumaße		
Vertikale Zugfederanordnung		
Torsionsfederwelle		
Sektionaltor Typ iso 45 - Senkrechte Zugfeder		10
Tabelle Normgrößen	Waagerechte Sicke, Großsicke, Großlamelle (inkl. Microline), Kassettenoptik	
Tabelle Renovierungsgrößen	Waagerechte Sicke, Großsicke, Großlamelle (inkl. Microline), Kassettenoptik	
Tabelle Sondergrößen	Waagerechte Sicke, Großsicke, Großlamelle (inkl. Microline), Kassettenoptik	
Sektionaltor Typ iso 45/ Holz 45 - Vorneliegende Torsionsfederwelle		11
Tabelle Normgrößen	Waagerechte Sicke, Großsicke, Großlamelle (inkl. Microline), Kassettenoptik	
Tabelle Renovierungsgrößen	Waagerechte Sicke, Großsicke, Großlamelle (inkl. Microline), Kassettenoptik	
Sektionaltor Typ iso 45/ Holz 45 - Hintenliegende Torsionsfederwelle		12
Tabelle Normgrößen	Waagerechte Sicke, Großsicke, Großlamelle (inkl. Microline), Kassettenoptik	
Tabelle Renovierungsgrößen	Waagerechte Sicke, Großsicke, Großlamelle (inkl. Microline), Kassettenoptik	
Alu-Blendrahmen-Set für Decken-Sektionaltore		13
Verglasungen		14
Nebentüren Typ iso 45 Aluminium-Rahmenkonstruktion		15
DuoPort Nebentüren Typ iso 45 Aluminium-Rahmenkonstruktion		16
Nebentüren Typ Holz 45		17
Dachfolgebefestigung Typ iso 45		18
Schlupftüren Typ iso 45		19
NovoPort® Antriebssystem		21
Einbauskizzen		
Novomatic Torantriebe		22
Maßtabelle		
Einbauskizze		
Technische Daten im Überblick		23

Kurzbeschreibungen

Typ iso 20

- Für Garagen bis 3.000 mm Breite
- Isoliertes Torblatt aus doppelwandigen, verzinkten Stahlsektionen mit 20 mm PUR-Hartschaumkern
- Wärmedämmwert $K = \text{ca. } 1,0 \text{ W/m}^2 \text{ K}$
- Mehrfach Sicherheits-Zugfederpakete
- Oberfläche außen:
Woodgrain-dessiniert, auf Polyesterbasis, Verkehrsweiß ähnlich RAL 9016
- Oberfläche innen:
stucco-dessiniert, Grauweiß ähnlich RAL 9002
- Super-Color-Farben/
Vorzugsfarben (endbeschichtet) möglich
- Passende Nebentüren
- Konstruiert für max. 25 Betätigungen/Tag
- Vormontierte Ausführungen möglich (außer Super-Color)
- Motive: Waagerechte Sicke (Woodgrain)
Großsicke (Woodgrain)
Großlamelle (glatt)

Typ iso 45

- Für Garagen bis max. 5.500 mm Breite
- Isoliertes Torblatt aus doppelwandigen, verzinkten Stahlsektionen mit 45 mm PUR-Hartschaumkern
- Wärmedämmwert $K = \text{ca. } 0,5 \text{ W/m}^2 \text{ K}$
- Federtechnik wahlweise mit vertikalem Zugfedersystem oder mit Torsionsfederwellen (typen- und größenabhängig)
- Oberfläche außen:
Woodgrain-dessiniert oder glatt, auf Polyesterbasis, Verkehrsweiß ähnlich RAL 9016
Holzoptiken (glatt): Golden oak (ähnlich RAL 8007), Dark oak (ähnlich RAL 8028), Mahagoni (Mischfarbton, endbeschichtet), Winchester (ähnlich RAL 8001), Black oak (ähnlich RAL 8022) und Moor oak (ähnlich RAL 8022)
Satin (Strukturoberflächen):
Satin white (ähnlich RAL 9016), Satin grey (Mischfarbton), Satin Dark grey (ähnlich RAL 7016) und Satin brown (ähnlich RAL 8014) (endbeschichtet und typengebunden)
- Oberfläche innen:
Stucco-dessiniert, Grauweiß ähnlich RAL 9002
- Super-Color-Farben/
Vorzugsfarben (endbeschichtet) oder RAL nach Wahl (endbeschichtet) möglich
- Passende Nebentüren
- Konstruiert für max. 25 Betätigungen/Tag
- Vormontierte Ausführungen möglich (außer Super-Color-Farben/
Vorzugsfarben (endbeschichtet) oder RAL nach Wahl (endbeschichtet))
- Motive: Waagerechte Sicke
Großsicke
Großlamelle
Microline (Großlamelle)
Kassettenoptik

Typ Holz 45

- Für Garagen bis max. 5.000 mm Breite
- Nordische Fichte, 3fach wasserfest verleimt
- Okoumé, 5fach wasserfest verleimt
- Oberflächenschutz: unbehandelt, bauseitige Endbehandlung vor der Montage erforderlich
- Passende Nebentüren
- Konstruiert für max. 25 Betätigungen/Tag
- Motive: London
Madrid
Paris
Amsterdam
Rom
Bertin (Großlamelle mit individueller Fräsung)
Stockholm (Großlamelle ohne Fräsung)

Einbaumaße für Sektionaltore

Erforderliche Einbaumaße

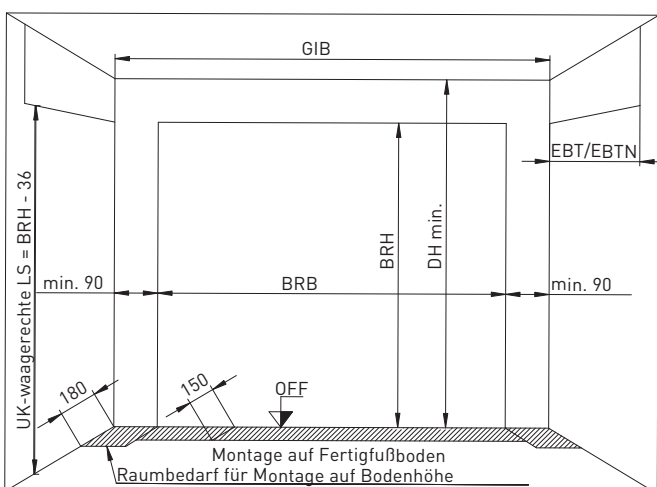

- BRB = Baurichtmaß-Breite (Bestellmaß)
- BRH = Baurichtmaß-Höhe (Bestellmaß)
- DH = Deckenhöhe (Mindestmaß)
- GIB = Garagen-Innenbreite (Mindestmaß)
- EBT = Einbautiefe des Tores
- EBTN = Einbautiefe des Tores bei Novomatic-Antrieben
- RAMB = Rahmenaußenmaß-Breite
- RAMH = Rahmenaußenmaß-Höhe
- OFF = Oberkante Fertigfußboden
- LDH = Lichte Durchfahrts Höhe

Fehlen die nötigen Mindestmaße am Baukörper, kann ein Ausgleich durch den Einbau von Blenden und Profilen erzielt werden.

Alle Angaben in mm.

Einbaumaße für Sektionaltore

Vertikalschnitt

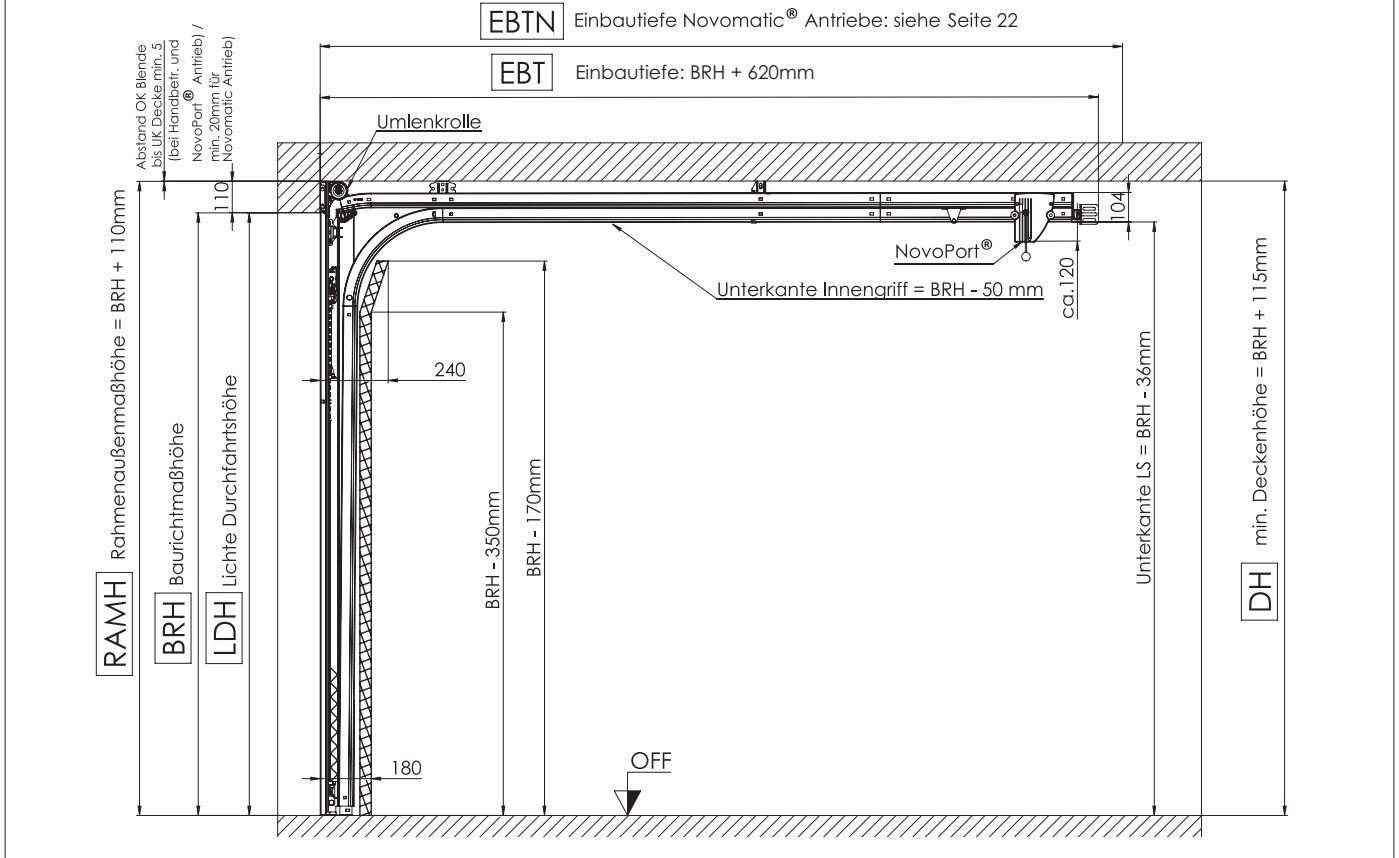

Alle Angaben in mm.
Die Dichtung der Sturzblende kann die lichte Durchfahrtshöhe (LDH) um 25 mm verringern.

Horizontalschnitt durch das Tor

Winkelzarge

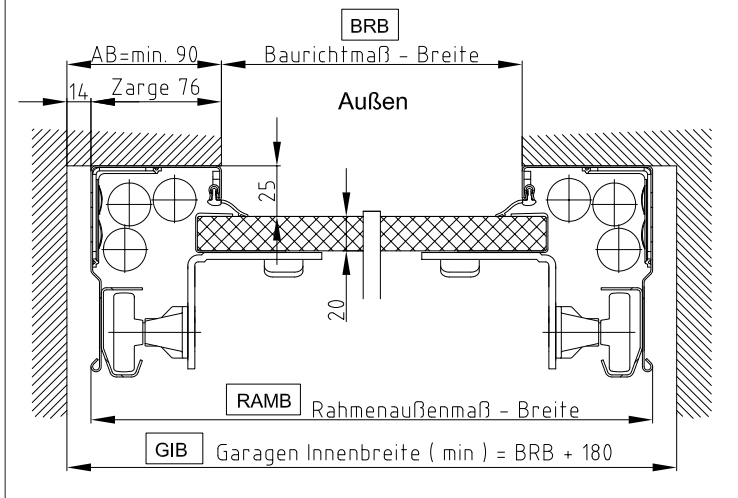

- ◆ ● Sektionaltore Novoform E® iso 20 WZ, demontiert in Normgrößen
- Sektionaltore Novoform E® iso 20 WZ, demontiert in Sondergrößen
- Sektionaltore Novoform E® iso 20 WZ, vormontiert in Sondergrößen
- ▭ Sondergrößenbereich

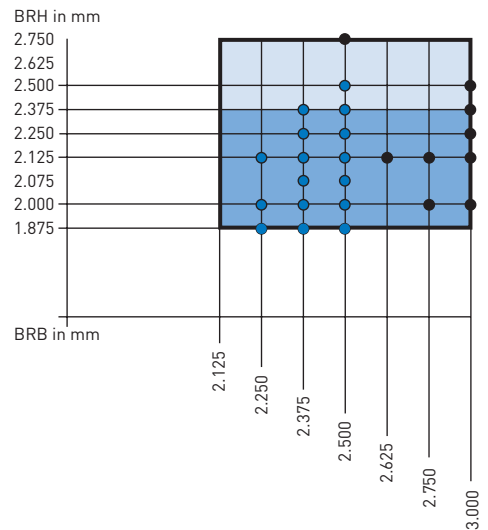

Waagerechte Sicke (Woodgrain), Großsicke (Woodgrain), Großlamelle (glatt)

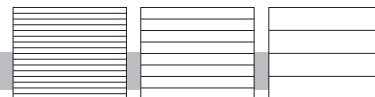

Normgrößen

BRM (Bestellmaß)	Maximales Maueröffnungsmaß/ Garagenöffnungsmaß	Rahmenseitenmaß RAM	Garagen- innenmaß	Einbautiefe EBT	Deckenhöhe	Lichte Durchfahrthöhe LDH	
						Handbetrieb (mit Klammer)	Antrieb
Breite x Höhe	Breite x Höhe	Breite x Höhe	GIB (min.)		DH (min.)		
2250 x 1875	2340 x 1965	2402 x 1985	2430	2495	1990	1825	1875
2250 x 2000	2340 x 2090	2402 x 2110	2430	2620	2115	1950	2000
2250 x 2125	2340 x 2215	2402 x 2235	2430	2745	2240	2075	2125
2375 x 1875	2465 x 1965	2527 x 1985	2555	2495	1990	1825	1875
2375 x 2000	2465 x 2090	2527 x 2110	2555	2620	2115	1950	2000
2375 x 2075	2465 x 2165	2527 x 2185	2555	2695	2190	2025	2075
2375 x 2125	2465 x 2215	2527 x 2235	2555	2745	2240	2075	2125
2375 x 2250	2465 x 2340	2527 x 2360	2555	2870	2365	2200	2250
2375 x 2375	2465 x 2465	2527 x 2485	2555	2995	2490	2325	2375
2500 x 1875	2590 x 1965	2652 x 1985	2680	2495	1990	1825	1875
2500 x 2000	2590 x 2090	2652 x 2110	2680	2620	2115	1950	2000
2500 x 2075	2590 x 2165	2652 x 2185	2680	2695	2190	2025	2075
2500 x 2125	2590 x 2215	2652 x 2235	2680	2745	2240	2075	2125
2500 x 2250	2590 x 2340	2652 x 2360	2680	2870	2365	2200	2250
2500 x 2375	2590 x 2465	2652 x 2485	2680	2995	2490	2325	2375
2500 x 2500	2590 x 2590	2652 x 2610	2680	3120	2615	2450	2500
2500 x 2750	2590 x 2840	2652 x 2860	2680	3370	2865	2700	2750
2625 x 2125	2715 x 2215	2777 x 2235	2805	2745	2240	2075	2125
2750 x 2000	2840 x 2090	2902 x 2110	2930	2620	2115	1950	2000
2750 x 2125	2840 x 2215	2902 x 2235	2930	2745	2240	2075	2125
3000 x 2000	3090 x 2090	3152 x 2110	3180	2620	2115	1950	2000
3000 x 2125	3090 x 2215	3152 x 2235	3180	2745	2240	2075	2125
3000 x 2250	3090 x 2340	3152 x 2360	3180	2870	2365	2200	2250
3000 x 2375	3090 x 2465	3152 x 2485	3180	2995	2490	2325	2375
3000 x 2500	3090 x 2590	3152 x 2610	3180	3120	2615	2450	2500

Alle Angaben in mm.

Renovierungsgrößen

Bei vorhandenem Schwingtor Novoferm K® bzw. Wettbewerbsfabrikaten			Neue Renovierungsgröße							
BRM (Bestellmaß)	Rahmenseitenmaß RAM	Lichte Durchfahrts- höhe	BRM (Bestellmaß)	Maximales Maueröffnungsmaß/ Garagenöffnungsmaß	Rahmenseitenmaß RAM	Garagen- innenmaß	Einbautiefe EBT	Decken- höhe	Lichte Durchfahrthöhe LDH	
						GIB (min.)		DH (min.)	Handbetrieb (mit Klammer)	Antrieb
2250 x 2000	2341 x 2065	1860	2190 x 1925	2280 x 2015	2342 x 2035	2370	2545	2040	1875	1925
2250 x 2125	2341 x 2190	1985	2190 x 2050	2280 x 2140	2342 x 2160	2370	2670	2165	2000	2050
2375 x 2000	2466 x 2065	1860	2315 x 1925	2405 x 2015	2467 x 2035	2495	2545	2040	1875	1925
2375 x 2125	2466 x 2190	1985	2315 x 2050	2405 x 2140	2467 x 2160	2495	2670	2165	2000	2050
2375 x 2250	2466 x 2315	2110	2315 x 2175	2405 x 2265	2467 x 2285	2495	2795	2290	2125	2175
2500 x 2000	2591 x 2065	1860	2440 x 1925	2530 x 2015	2592 x 2035	2620	2545	2040	1875	1925
2500 x 2125	2591 x 2190	1985	2440 x 2050	2530 x 2140	2592 x 2160	2620	2670	2165	2000	2050
2500 x 2250	2591 x 2315	2110	2440 x 2175	2530 x 2265	2592 x 2285	2620	2795	2290	2125	2175
3000 x 2125	3091 x 2190	1985	2940 x 2050	3030 x 2140	3092 x 2160	3120	2670	2165	2000	2050

Alle Angaben in mm.

Sondergrößen

Torbreite im mm-Raster, Torhöhe im 25-mm-Raster [Zwischenhöhen nicht möglich]								Anzahl Sektionen	Sektionshöhe
2750								6	1 x 500, 5 x 450
2625								5	5 x 525
2500								5	5 x 500
2375								5	2 x 500, 3 x 450
2250								5	5 x 450
2125								4	4 x 525
2000								4	4 x 500
1875								4	4 x 500
BRM	2125	2250	2375	2500	2625	2750	2875	3000	

Größenbereich demontiert
Größenbereich nur in Woodgrain

Einbaumaße

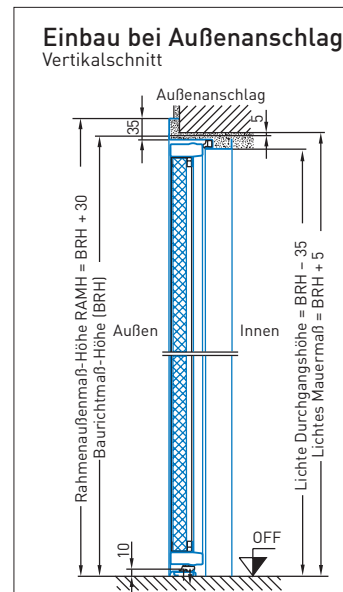
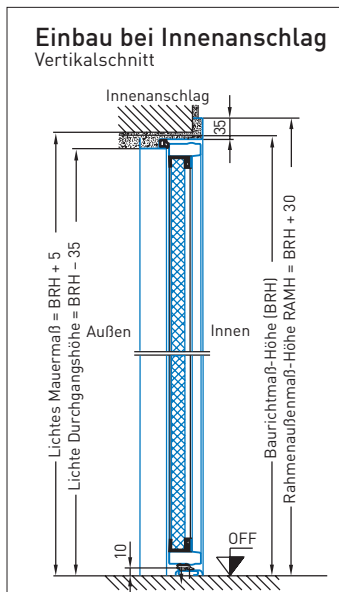
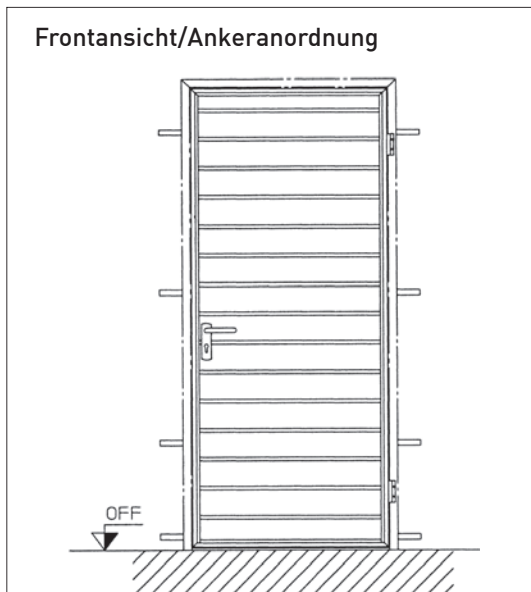

Alle Angaben in mm.

Alle Angaben in mm.

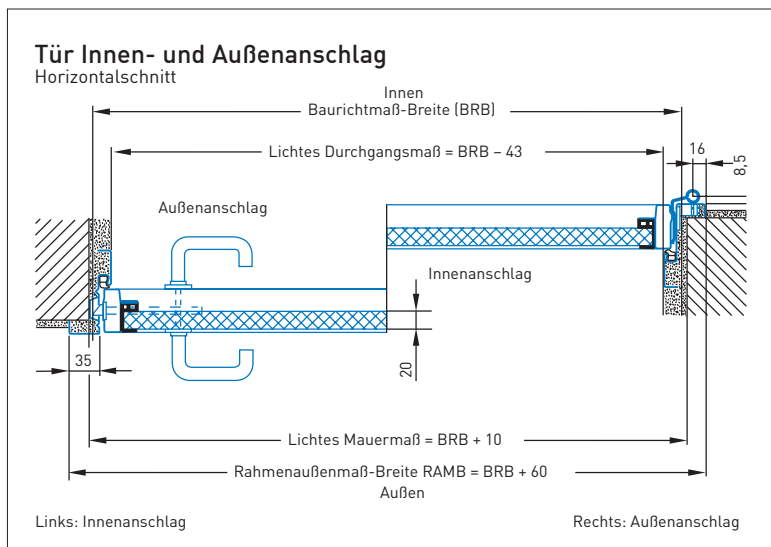

Alle Angaben in mm.

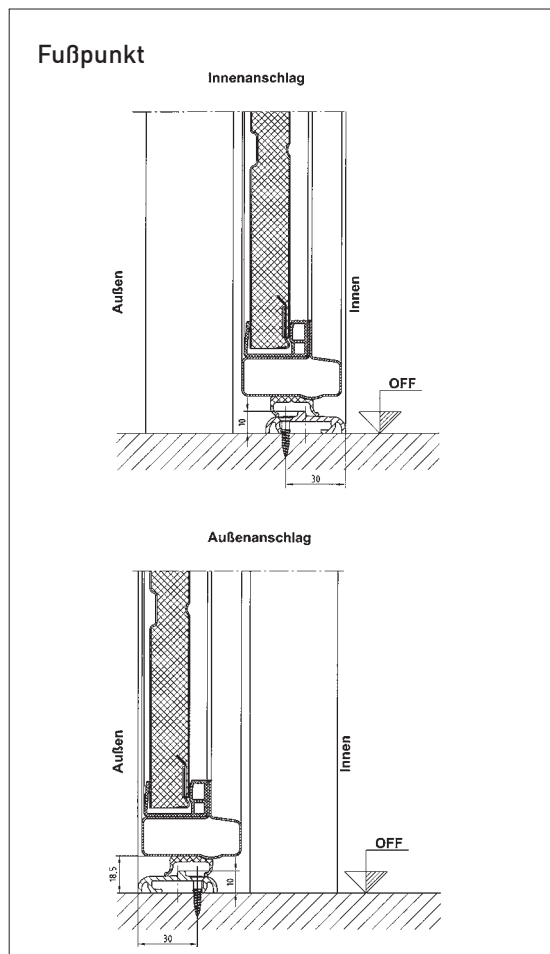

Normgrößen

Waagerechte Sicke, Großsicke, Großlamelle

	Bestellgröße Baurichtmaße Breite x Höhe	Rahmen- außenmaße Breite x Höhe	Einbau hinter der Öffnung	
			Lichte Mauermaße Breite	Lichte Mauermaße Höhe
Novoferm Nebentüren	875 x 2.000	932 x 2.028	885	2.005
Lichtes Durchgangsmaß	875 x 2.125	932 x 2.153	885	2.130
BRB - 43 mm in der Breite	1.000 x 2.000	1.057 x 2.028	1.010	2.005
BRH - 35 mm in der Höhe	1.000 x 2.125	1.057 x 2.153	1.010	2.130

Alle Angaben in mm.

Nebentüren Typ iso 20 Aluminium-Rahmenkonstruktion



Einbaumaße

Blockzarge (innen- oder außenöffnend)

Horizontalschnitt/Einbau hinter der Öffnung

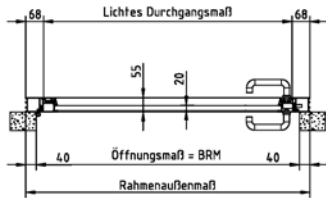

Horizontalschnitt/Einbau in der Öffnung

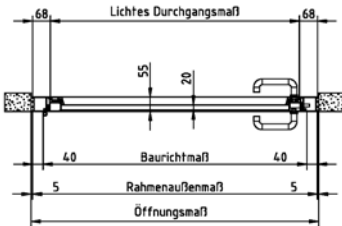

Vertikalschnitt/Einbau hinter der Öffnung

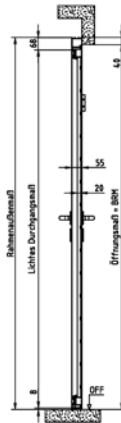

Vertikalschnitt/Einbau in der Öffnung

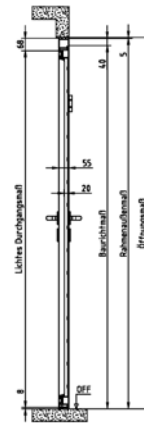

Eckzarge 3-seitig (innen- oder außenöffnend), 4-seitig (nur außenöffnend)

Horizontalschnitt

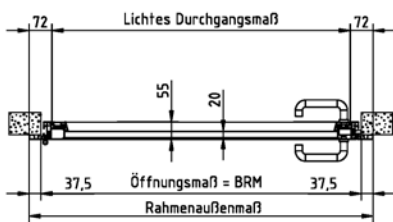

Vertikalschnitt/3-seitig

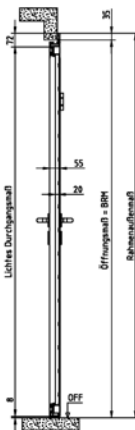

Vertikalschnitt/4-seitig

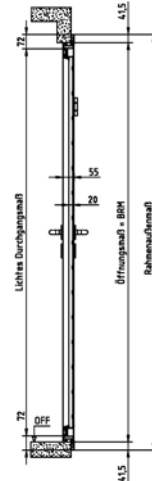

Klemmzarge 3-seitig (nur außenöffnend)

Horizontalschnitt

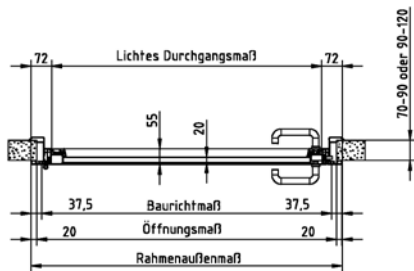

Vertikalschnitt

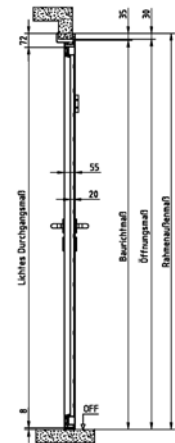

Vertikalschnitt

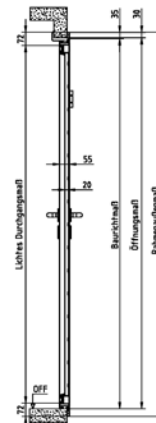

Ausführung der Nebentüren entspricht Typ iso 20

Vertikale Zugfederanordnung

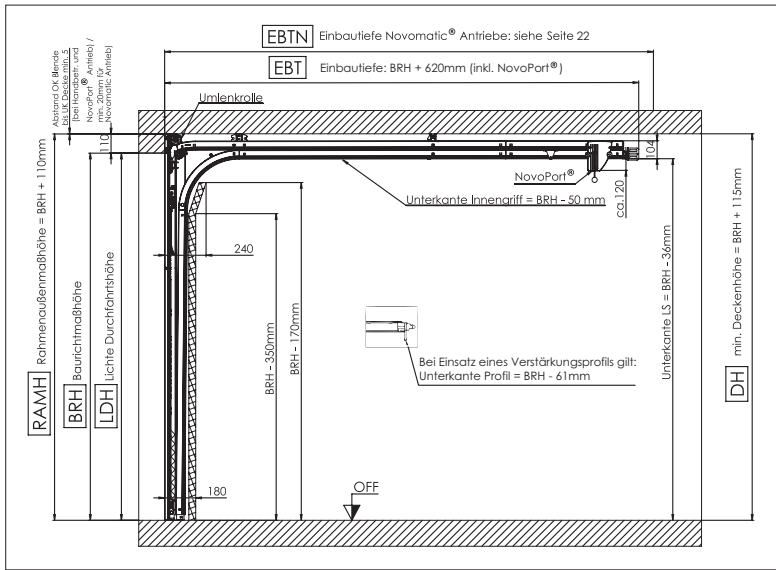

Alle Angaben in mm.
Die Dichtung der Sturzblende kann die lichte Durchfahrtshöhe (LDH) um 25 mm verringern.

Horizontalschnitt durch das Tor (Vertikale Zugfederanordnung)

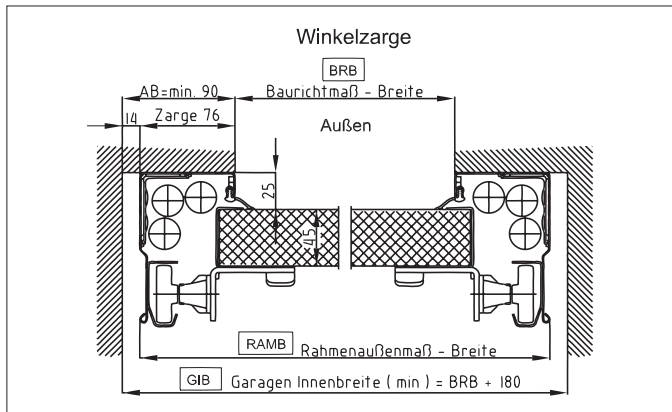

Alle Angaben in mm.

Horizontalschnitt durch das Tor (Torsionsfederwelle)

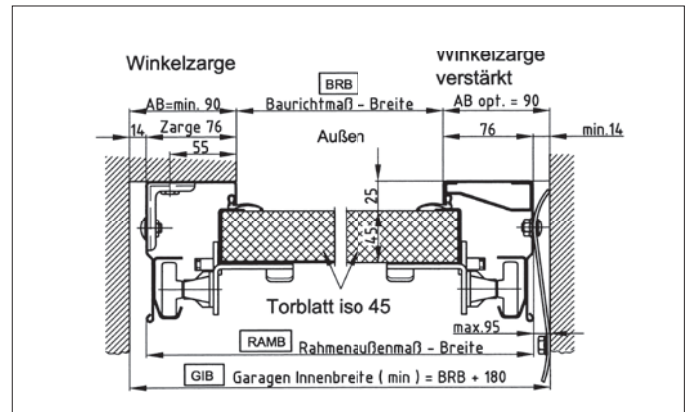

Alle Angaben in mm.

Norm- und Sondergrößen

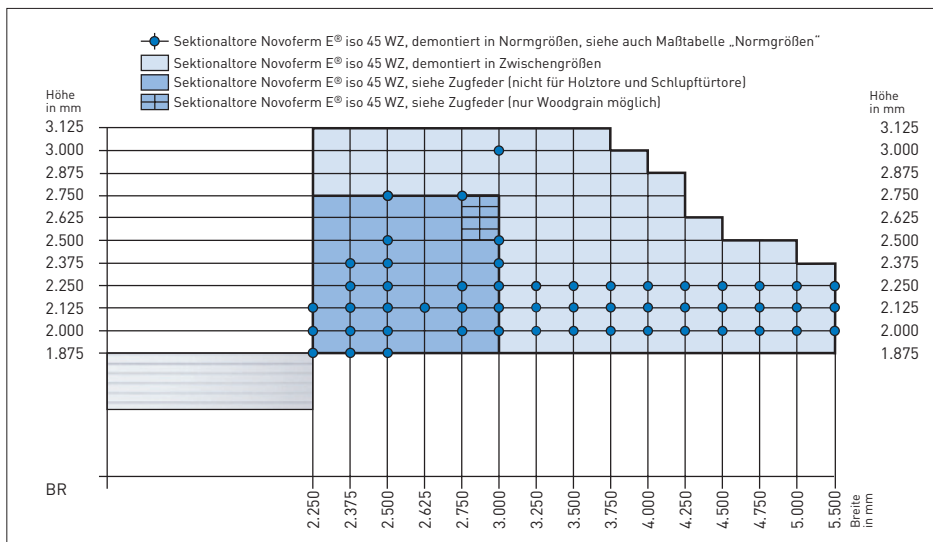

Alle Angaben in mm.

Torsionsfederwelle

Vorneliegende Torsionsfederwelle (VL)

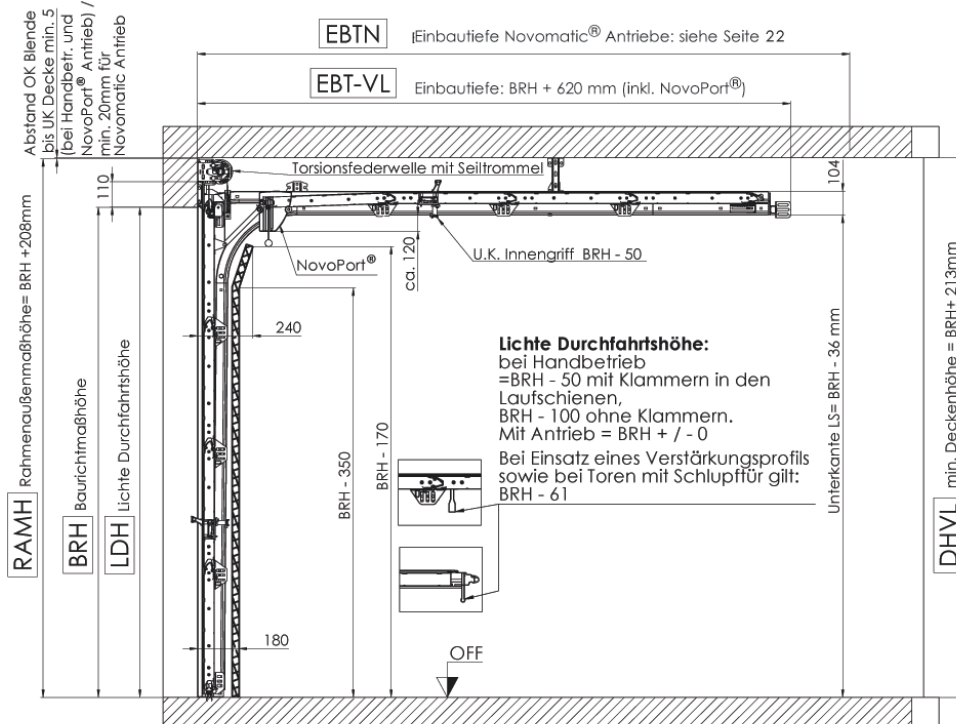

Alle Angaben in mm.
 Die Dichtung der Sturzblende kann die lichte Durchfahrts Höhe (LDH) um 25 mm verringern.

Hintenliegende Torsionsfederwelle (HL)

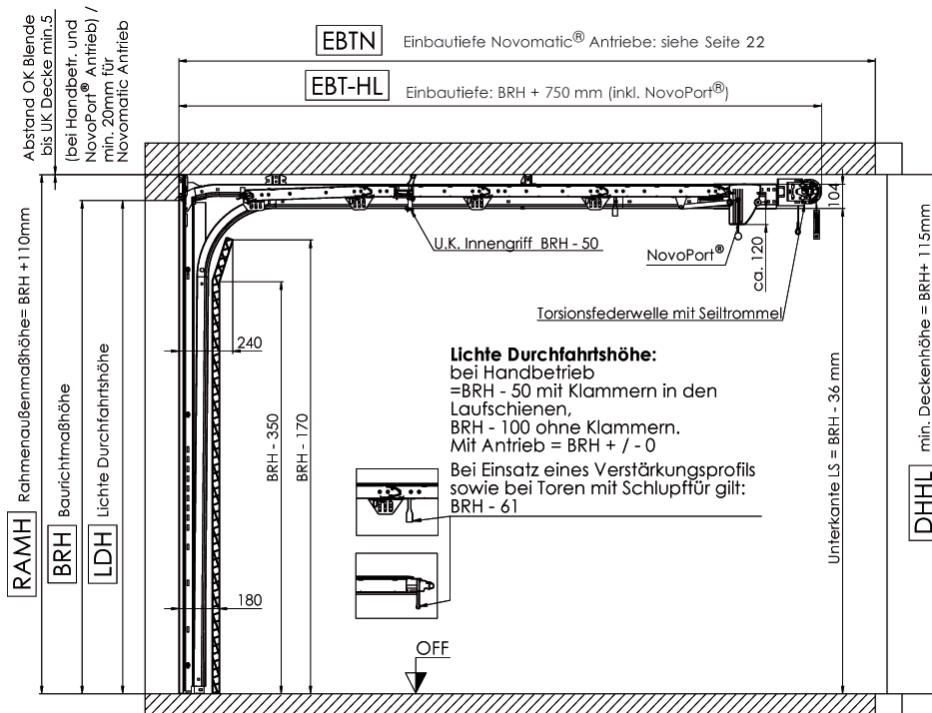

Alle Angaben in mm.
 Die Dichtung der Sturzblende kann die lichte Durchfahrts Höhe (LDH) um 25 mm verringern.

Novoferm E® Typ iso 45



Senkrechte Zugfeder, waagerechte Sicke, Großsicke, Großlamelle (inkl. Microline), Kassettenoptik

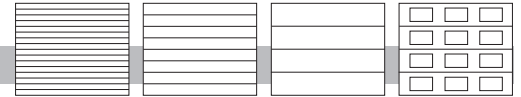

Normgrößen

BRM (Bestellmaß)	Maximales Maueröffnungsmaß/ Garagenöffnungsmaß	Rahmenseitenmaß RAM	Garagen- innenmaß	Einbautiefe EBT	Deckenhöhe	Lichte Durchfahrthöhe LDH	
						Breite x Höhe	Breite x Höhe
2250 x 1875	2340 x 1965	2402 x 1985	2430	2495	1990	1825	1875
2250 x 2000	2340 x 2090	2402 x 2110	2430	2620	2115	1950	2000
2250 x 2125	2340 x 2215	2402 x 2235	2430	2745	2240	2075	2125
2375 x 1875	2465 x 1965	2527 x 1985	2555	2495	1990	1825	1875
2375 x 2000	2465 x 2090	2527 x 2110	2555	2620	2215	1950	2000
2375 x 2125	2465 x 2215	2527 x 2235	2555	2745	2240	2075	2125
2375 x 2250	2465 x 2340	2527 x 2360	2555	2870	2365	2200	2250
2500 x 1875	2590 x 1965	2652 x 1985	2680	2495	1990	1825	1875
2500 x 2000	2590 x 2090	2652 x 2110	2680	2620	2115	1950	2000
2500 x 2125	2590 x 2215	2652 x 2235	2680	2745	2240	2075	2125
2500 x 2250	2590 x 2340	2652 x 2360	2680	2870	2365	2200	2250
2500 x 2375	2590 x 2465	2652 x 2485	2680	2995	2490	2325	2375
2500 x 2500	2590 x 2590	2652 x 2610	2680	3120	2615	2450	2500
2500 x 2750	2590 x 2840	2652 x 2860	2680	3370	2865	2700	2750
2625 x 2125	2715 x 2215	2777 x 2235	2805	2745	2240	2075	2125
2750 x 2000	2840 x 2090	2902 x 2110	2930	2620	2115	1950	2000
2750 x 2125	2840 x 2215	2902 x 2235	2930	2745	2240	2075	2125
2750 x 2250	2840 x 2340	2902 x 2360	2930	2870	2365	2200	2250
2750 x 2750	2840 x 2840	2902 x 2860	2930	3370	2865	2700	2750
3000 x 2000	3090 x 2090	3152 x 2110	3180	2620	2115	1950	2000
3000 x 2125	3090 x 2215	3152 x 2235	3180	2745	2240	2075	2125
3000 x 2250	3090 x 2340	3152 x 2360	3180	2870	2365	2200	2250
3000 x 2375	3090 x 2465	3152 x 2485	3180	2995	2490	2325	2375
3000 x 2500	3090 x 2590	3152 x 2610	3180	3120	2615	2450	2500
3000 x 2375	3090 x 2465	3152 x 2485	3180	2995	2490	2325	2375
3000 x 2500	3090 x 2590	3152 x 2610	3180	3120	2615	2450	2500

Alle Angaben in mm.

Renovierungsgrößen

Bei vorhandenem Schwingtor Novoferm K® bzw. Wettbewerbsfabrikaten			Neue Renovierungsgröße							
BRM (Bestellmaß)	Rahmenseitenmaß RAM	Lichte Durchfahrthöhe	BRM (Bestellmaß)	Maximales Maueröffnungsmaß/ Garagenöffnungsmaß	Rahmenseitenmaß RAM	Garagen- innenmaß	Einbautiefe EBT	Deckenhöhe	Lichte Durchfahrthöhe LDH	
									Handbetrieb (mit Klammer)	Antrieb
2250 x 2000	2341 x 2065	1860	2190 x 1925	2280 x 2015	2342 x 2035	2370	2545	2040	1875	1925
2250 x 2125	2341 x 2190	1985	2190 x 2050	2280 x 2140	2342 x 2160	2370	2670	2165	2000	2050
2375 x 2000	2466 x 2065	1860	2315 x 1925	2405 x 2015	2467 x 2035	2495	2545	2040	1875	1925
2375 x 2125	2466 x 2190	1985	2315 x 2050	2405 x 2140	2467 x 2160	2495	2670	2165	2000	2050
2375 x 2250	2466 x 2315	2110	2315 x 2175	2405 x 2265	2467 x 2285	2495	2795	2290	2125	2175
2500 x 2000	2591 x 2065	1860	2440 x 1925	2530 x 2015	2592 x 2035	2620	2545	2040	1875	1925
2500 x 2125	2591 x 2190	1985	2440 x 2050	2530 x 2140	2592 x 2160	2620	2670	2165	2000	2050
2500 x 2250	2591 x 2315	2110	2440 x 2175	2530 x 2265	2592 x 2285	2620	2795	2290	2125	2175
3000 x 2125	3091 x 2190	1985	2940 x 2050	3030 x 2140	3092 x 2160	3120	2670	2165	2000	2050

Alle Angaben in mm.

Sondergrößen

Torbreite im mm-Raster, Torhöhe im 25-mm-Raster (Zwischenhöhen nicht möglich)								Anzahl Sektionen	Sektionshöhe
2750									
2625								5	5 x 525
2500								5	5 x 500
2375								5	2 x 500, 3 x 450
2250								5	5 x 450
2125								4	4 x 525
2000								4	4 x 500
1875									
BRM	2125	2250	2375	2500	2625	2750	2875	3000	

Größenbereich demontiert
Größenbereich nur in Woodgrain

Novoferm E® Typ iso 45/ Holz 45



Vorneliegende Torsionsfederwelle, waagerechte Sicke, Großsicke, Großlamelle (inkl. Microline), Kassettenoptik

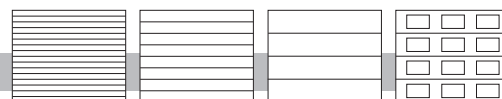

Normgrößen

BRM (Bestellmaß)	Maximales Maueröffnungsmaß/ Garagenöffnungsmaß	Rahmenaußenmaß RAM	Garagen- innenmaß	Einbautiefe EBT	Deckenhöhe DH (min.)	Durchfahrts- höhe LDH Stahl-tore			Lichte Durchfahrts- höhe LDH Holz-tore	
						Handbetrieb/ NovoPort	Handbetrieb (mit Klammer)	Antrieb	Handbetrieb (mit Klammer)	Antrieb
2250 x 1875	2340 x 1965	2402 x 2083	2430	2495	2088	1825	1875	1735	1835	
2250 x 2000	2340 x 2090	2402 x 2208	2430	2620	2213	1950	2000	1860	1960	
2250 x 2125	2340 x 2215	2402 x 2333	2430	2745	2338	2075	2125	1985	2085	
2375 x 1875	2465 x 1965	2527 x 2083	2555	2495	2088	1825	1875	1735	1835	
2375 x 2000	2465 x 2090	2527 x 2208	2555	2620	2213	1950	2000	1860	1960	
2375 x 2125	2465 x 2215	2527 x 2333	2555	2745	2338	2075	2125	1985	2085	
2375 x 2250	2465 x 2340	2527 x 2458	2555	2870	2463	2200	2250	2110	2210	
2500 x 1875	2590 x 1965	2652 x 2083	2680	2495	2088	1825	1875	1735	1835	
2500 x 2000	2590 x 2090	2652 x 2208	2680	2620	2213	1950	2000	1860	1960	
2500 x 2125	2590 x 2215	2652 x 2333	2680	2745	2338	2075	2125	1985	2085	
2500 x 2250	2590 x 2340	2652 x 2458	2680	2870	2463	2200	2250	2110	2210	
2500 x 2375	2590 x 2465	2652 x 2583	2680	2995	2588	2325	2375	2235	2335	
2500 x 2500	2590 x 2590	2652 x 2708	2680	3120	2713	2450	2500	2360	2460	
2500 x 2750	2590 x 2840	2652 x 2958	2680	3370	2963	2700	2750	2610	2710	
2625 x 2125	2715 x 2215	2777 x 2333	2805	2745	2338	2075	2125	1985	2085	
2750 x 2000	2840 x 2090	2902 x 2208	2930	2620	2213	1950	2000	1860	1960	
2750 x 2125	2840 x 2215	2902 x 2333	2930	2745	2338	2075	2125	1985	2085	
2750 x 2250	2840 x 2340	2902 x 2458	2930	2870	2463	2200	2250	2110	2210	
2750 x 2750	2840 x 2840	2902 x 2958	2930	3370	2963	2700	2750	2610	2710	
3000 x 2000	3090 x 2090	3152 x 2208	3180	2620	2213	1950	2000	1860	1960	
3000 x 2125	3090 x 2215	3152 x 2333	3180	2745	2338	2075	2125	1985	2085	
3000 x 2250	3090 x 2340	3152 x 2458	3180	2870	2463	2200	2250	2110	2210	
3000 x 2375	3090 x 2465	3152 x 2583	3180	2995	2588	2325	2375	2235	2335	
3000 x 2500	3090 x 2590	3152 x 2708	3180	3120	2713	2450	2500	2360	2460	
3000 x 3000	3090 x 3090	3152 x 3208	3180	3620	3213	2950	3000	2860	2960	
3250 x 2000	3340 x 2090	3402 x 2208	3430	2620	2213	1950	2000	1860	1910	
3250 x 2125	3340 x 2215	3402 x 2333	3430	2745	2338	2075	2125	1985	2035	
3250 x 2250	3340 x 2340	3402 x 2458	3430	2870	2463	2200	2250	2110	2160	
3500 x 2000	3590 x 2090	3652 x 2208	3680	2620	2213	1950	2000	1860	1910	
3500 x 2125	3590 x 2215	3652 x 2333	3680	2745	2338	2075	2125	1985	2035	
3500 x 2250	3590 x 2340	3652 x 2458	3680	2870	2463	2200	2250	2110	2160	
3750 x 2000	3840 x 2090	3902 x 2208	3930	2620	2213	1950	2000	1860	1910	
3750 x 2125	3840 x 2215	3902 x 2333	3930	2745	2338	2075	2125	1985	2035	
3750 x 2250	3840 x 2340	3902 x 2458	3930	2870	2463	2200	2250	2110	2160	
4000 x 2000	4090 x 2090	4152 x 2208	4180	2620	2213	1950	2000	1860	1910	
4000 x 2125	4090 x 2215	4152 x 2333	4180	2745	2338	2075	2125	1985	2035	
4000 x 2250	4090 x 2340	4152 x 2458	4180	2870	2463	2200	2250	2110	2160	
4250 x 2000	4340 x 2090	4402 x 2208	4430	2620	2213	1950	2000	1860	1910	
4250 x 2125	4340 x 2215	4402 x 2333	4430	2745	2338	2075	2125	1985	2035	
4250 x 2250	4340 x 2340	4402 x 2458	4430	2870	2463	2200	2250	2110	2160	
4500 x 2000	4590 x 2090	4652 x 2208	4680	2620	2213	1950	2000	1860	1910	
4500 x 2125	4590 x 2215	4652 x 2333	4680	2745	2338	2075	2125	1985	2035	
4500 x 2250	4590 x 2340	4652 x 2458	4680	2870	2463	2200	2250	2110	2160	
4750 x 2000	4840 x 2090	4902 x 2208	4930	2620	2213	1950	2000	1860	1910	
4750 x 2125	4840 x 2215	4902 x 2333	4930	2745	2338	2075	2125	1985	2035	
4750 x 2250	4840 x 2340	4902 x 2458	4930	2870	2463	2200	2250	2110	2160	
5000 x 2000	5090 x 2090	5152 x 2208	5180	2620	2213	1950	2000	1860	1910	
5000 x 2125	5090 x 2215	5152 x 2333	5180	2745	2338	2075	2125	1985	2035	
5000 x 2250	5090 x 2340	5152 x 2458	5180	2870	2463	2200	2250	2110	2160	
5500 x 2000	5590 x 2090	5652 x 2208	5680	2620	2213	1950	2000	entfällt	entfällt	
5500 x 2125	5590 x 2215	5652 x 2333	5680	2745	2338	2075	2125	entfällt	entfällt	
5500 x 2250	5590 x 2340	5652 x 2458	5680	2870	2463	2200	2250	entfällt	entfällt	

Die Anzahl der Sektionen, Sektionshöhen und Sickenabstände können bei iso 45 Holz abweichen.

Renovierungsgrößen

Bei vorhandenem Schwingtor Novoferm K® bzw. Wettbewerbsfabrikaten			Neue Renovierungsgröße							
BRM (Bestellmaß)	Rahmenaußenmaß RAM	Lichte Durchfahrts- höhe	BRM (Bestellmaß)	Maximales Maueröffnungsmaß/ Garagenöffnungsmaß	Rahmenaußenmaß RAM	Garagen- innenmaß	Einbautiefe EBT	Deckenhöhe DH (min.)	Lichte Durchfahrts- höhe LDH	
						GIB (min.)			Handbetrieb (mit Klammer)	Antrieb
2250 x 2000	2341 x 2065	1860	2190 x 1925	2280 x 2015	2342 x 2133	2370	2545	2138	1875	1925
2250 x 2125	2341 x 2190	1985	2190 x 2050	2280 x 2140	2342 x 2258	2370	2670	2263	2000	2050
2375 x 2000	2466 x 2065	1860	2315 x 1925	2405 x 2015	2467 x 2133	2495	2545	2138	1875	1925
2375 x 2125	2466 x 2190	1985	2315 x 2050	2405 x 2140	2467 x 2258	2495	2670	2263	2000	2050
2375 x 2250	2466 x 2315	2110	2315 x 2175	2405 x 2265	2467 x 2383	2495	2795	2388	2125	2175
2500 x 2000	2591 x 2065	1860	2440 x 1925	2530 x 2015	2592 x 2133	2620	2545	2138	1875	1925
2500 x 2125	2591 x 2190	1985	2440 x 2050	2530 x 2140	2592 x 2258	2620	2670	2263	2000	2050
2500 x 2250	2591 x 2315	2110	2440 x 2175	2530 x 2265	2592 x 2383	2620	2795	2388	2125	2175
3000 x 2125	3091 x 2190	1985	2940 x 2050	3030 x 2140	3092 x 2258	3120	2670	2263	2000	2050

Die Anzahl der Sektionen, Sektionshöhen und Sickenabstände können bei iso 45 Holz abweichen.

Novoferm E® Typ iso 45/ Typ Holz 45



Hintenliegende Torsionsfederwelle, waagerechte Sicke, Großsicke, Großlamelle (inkl. Microline), Kassettenoptik

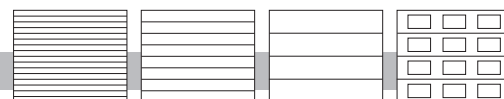

Normgrößen

BRM (Bestellmaß)	Maximales Maueröffnungsmaß/ Garagenöffnungsmaß	Rahmenseitenmaß RAM	Garagen- innenmaß	Einbautiefe EBT	Deckenhöhe DH (min.)	Lichte Durchfahrts- höhe LDH Stahlstore			Lichte Durchfahrts- höhe LDH Holzstore	
						Handbetrieb/ NovoPort	Handbetrieb (mit Klammer)	Antrieb	Handbetrieb (mit Klammer)	Antrieb
Breite x Höhe	Breite x Höhe	Breite x Höhe	GIB (min.)							
2250 x 1875	2340 x 1965	2402 x 1985	2430	2625	1990	1825	1875	1735	1835	
2250 x 2000	2340 x 2090	2402 x 2110	2430	2750	2115	1950	2000	1860	1960	
2250 x 2125	2340 x 2215	2402 x 2235	2430	2875	2240	2075	2125	1985	2085	
2375 x 1875	2465 x 1965	2527 x 1985	2555	2625	1990	1825	1875	1735	1835	
2375 x 2000	2465 x 2090	2527 x 2110	2555	2750	2115	1950	2000	1860	1960	
2375 x 2125	2465 x 2215	2527 x 2235	2555	2875	2240	2075	2125	1985	2085	
2375 x 2250	2465 x 2340	2527 x 2360	2555	3000	2365	2200	2250	2110	2210	
2500 x 1875	2590 x 1965	2652 x 1985	2680	2625	1990	1825	1875	1735	1835	
2500 x 2000	2590 x 2090	2652 x 2110	2680	2750	2115	1950	2000	1860	1960	
2500 x 2125	2590 x 2215	2652 x 2235	2680	2875	2240	2075	2125	1985	2085	
2500 x 2250	2590 x 2340	2652 x 2360	2680	3000	2365	2200	2250	2110	2210	
2500 x 2375	2590 x 2465	2652 x 2485	2680	3125	2490	2325	2375	2235	2335	
2500 x 2500	2590 x 2590	2652 x 2610	2680	3250	2615	2450	2500	2360	2460	
2500 x 2750	2590 x 2840	2652 x 2860	2680	3500	2865	2700	2750	2610	2710	
2625 x 2125	2715 x 2215	2777 x 2235	2805	2875	2240	2075	2125	1985	2085	
2750 x 2000	2840 x 2090	2902 x 2110	2930	2750	2115	1950	2000	1860	1960	
2750 x 2125	2840 x 2215	2902 x 2235	2930	2875	2240	2075	2125	1985	2085	
2750 x 2250	2840 x 2340	2902 x 2360	2930	3000	2365	2200	2250	2110	2210	
2750 x 2750	2840 x 2840	2902 x 2860	2930	3500	2865	2700	2750	2610	2710	
3000 x 2000	3090 x 2090	3152 x 2110	3180	2750	2115	1950	2000	1860	1960	
3000 x 2125	3090 x 2215	3152 x 2235	3180	2875	2240	2075	2125	1985	2085	
3000 x 2250	3090 x 2340	3152 x 2360	3180	3000	2365	2200	2250	2110	2210	
3000 x 2375	3090 x 2465	3152 x 2485	3180	3125	2490	2325	2375	2235	2335	
3000 x 2500	3090 x 2590	3152 x 2610	3180	3250	2615	2450	2500	2360	2460	
3000 x 3000	3090 x 3090	3152 x 3110	3180	3750	3115	2950	3000	2860	2960	
3250 x 2000	3340 x 2090	3402 x 2110	3430	2750	2115	1950	2000	1860	1910	
3250 x 2125	3340 x 2215	3402 x 2235	3430	2875	2240	2075	2125	1985	2035	
3250 x 2250	3340 x 2340	3402 x 2360	3430	3000	2365	2200	2250	2110	2160	
3250 x 2000	3590 x 2090	3652 x 2110	3680	2750	2115	1950	2000	1860	1910	
3500 x 2125	3590 x 2215	3652 x 2235	3680	2875	2240	2075	2125	1985	2035	
3500 x 2250	3590 x 2340	3652 x 2360	3680	3000	2365	2200	2250	2110	2160	
3750 x 2000	3840 x 2090	3902 x 2110	3930	2750	2115	1950	2000	1860	1910	
3750 x 2125	3840 x 2215	3902 x 2235	3930	2875	2240	2075	2125	1985	2035	
3750 x 2250	3840 x 2340	3902 x 2360	3930	3000	2365	2200	2250	2110	2160	
4000 x 2000	4090 x 2090	4152 x 2110	4180	2750	2115	1950	2000	1860	1910	
4000 x 2125	4090 x 2215	4152 x 2235	4180	2875	2240	2075	2125	1985	2035	
4000 x 2250	4090 x 2340	4152 x 2360	4180	3000	2365	2200	2250	2110	2160	
4250 x 2000	4340 x 2090	4402 x 2110	4430	2750	2115	1950	2000	1860	1910	
4250 x 2125	4340 x 2215	4402 x 2235	4430	2875	2240	2075	2125	1985	2035	
4250 x 2250	4340 x 2340	4402 x 2360	4430	3000	2365	2200	2250	2110	2160	
4500 x 2000	4590 x 2090	4652 x 2110	4680	2750	2115	1950	2000	1860	1910	
4500 x 2125	4590 x 2215	4652 x 2235	4680	2875	2240	2075	2125	1985	2035	
4500 x 2250	4590 x 2340	4652 x 2360	4680	3000	2365	2200	2250	2110	2160	
4750 x 2000	4840 x 2090	4902 x 2110	4930	2750	2115	1950	2000	1860	1910	
4750 x 2125	4840 x 2215	4902 x 2235	4930	2875	2240	2075	2125	1985	2035	
4750 x 2250	4840 x 2340	4902 x 2360	4930	3000	2365	2200	2250	2110	2160	
5000 x 2000	5090 x 2090	5152 x 2110	5180	2750	2115	1950	2000	1860	1910	
5000 x 2125	5090 x 2215	5152 x 2235	5180	2875	2240	2075	2125	1985	2035	
5000 x 2250	5090 x 2340	5152 x 2360	5180	3000	2365	2200	2250	2110	2160	
5500 x 2000	5590 x 2090	5652 x 2110	5680	2750	2115	1950	2000	entfällt	entfällt	
5500 x 2125	5590 x 2215	5652 x 2235	5680	2875	2240	2075	2125	entfällt	entfällt	
5500 x 2250	5590 x 2340	5652 x 2360	5680	3000	2365	2200	2250	entfällt	entfällt	

Die Anzahl der Sektionen, Sektionshöhen und Sickenabstände können bei iso 45 Holz abweichen.

Renovierungsgrößen

Bei vorhandenem Schwingtor Novoferm K® bzw. Wettbewerbsfabrikaten			Neue Renovierungsgröße							
BRM (Bestellmaß)	Rahmenseitenmaß RAM	Lichte Durchfahrts- höhe	BRM (Bestellmaß)	Maximales Maueröffnungsmaß/ Garagenöffnungsmaß	Rahmenseitenmaß RAM	Garagen- innenmaß	Einbautiefe EBT	Deckenhöhe DH (min.)	Lichte Durchfahrts- höhe LDH	
						GIB (min.)			Handbetrieb (mit Klammer)	Antrieb
2250 x 2000	2341 x 2065	1860	2190 x 1925	2280 x 2015	2342 x 2133	2370	2675	2138	1875	1925
2250 x 2125	2341 x 2190	1985	2190 x 2050	2280 x 2140	2342 x 2258	2370	2800	2263	2000	2050
2375 x 2000	2466 x 2065	1860	2315 x 1925	2405 x 2015	2467 x 2133	2495	2675	2138	1875	1925
2375 x 2125	2466 x 2190	1985	2315 x 2050	2405 x 2140	2467 x 2258	2495	2800	2263	2000	2050
2375 x 2250	2466 x 2315	2110	2315 x 2175	2405 x 2265	2467 x 2383	2495	2675	2388	2125	2175
2500 x 2000	2591 x 2065	1860	2440 x 1925	2530 x 2015	2592 x 2133	2620	2675	2138	1875	1925
2500 x 2125	2591 x 2190	1985	2440 x 2050	2530 x 2140	2592 x 2258	2620	2800	2263	2000	2050
2500 x 2250	2591 x 2315	2110	2440 x 2175	2530 x 2265	2592 x 2383	2620	2925	2388	2125	2175
3000 x 2125	3091 x 2190	1985	2940 x 2050	3030 x 2140	3092 x 2258	3120	2800	2263	2000	2050

Die Anzahl der Sektionen, Sektionshöhen und Sickenabstände können bei iso 45 Holz abweichen.

Einbaumaße

Bestehend aus: 2 Alu-Seitenblenden, 140 mm breit, passend auf Höhe zugeschnitten ($RAMB = BRB + 280 \text{ mm}$)
 1 Alu-Kopfblende, 157 mm hoch, passend auf BRB zugeschnitten ($RAMH = BRH + 157 \text{ mm}$)
 inkl. Befestigungsmaterial



Seitliche Ankerbefestigung

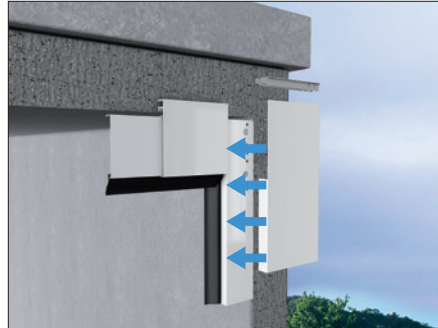

Universal-Blendenlösung, Außenansicht

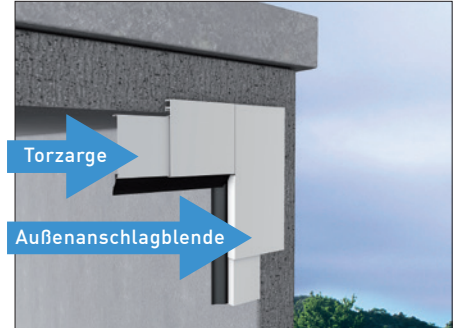

Die Blendenlösung für eine harmonische Optik

Besondere Vorteile des Alu-Blendrahmen-Sets:

- Für alle Novoform-Sektionaltore einsetzbar
- Hochwertige Aluminium-Ausführung
- Standard-Farbtone RAL 9016 Verkehrsweiß
- Auf Wunsch in Torblattfarbe oder Korrespondenzfarbtone (Folienbeschichtungen, Strukturoberflächen) lieferbar (Mehrpreis)
- Werkseitig bereits passend zugeschnittene Profile, kein Kürzen auf der Baustelle notwendig
- Kein Verlust der Durchfahrtsbreite
- Elegantes, nur 7 mm hohes Verkleidungsprofil
- Überlappung des Profils 44 mm, so dass bei der Demontage ausgebrochene Mauerkanten abgedeckt werden

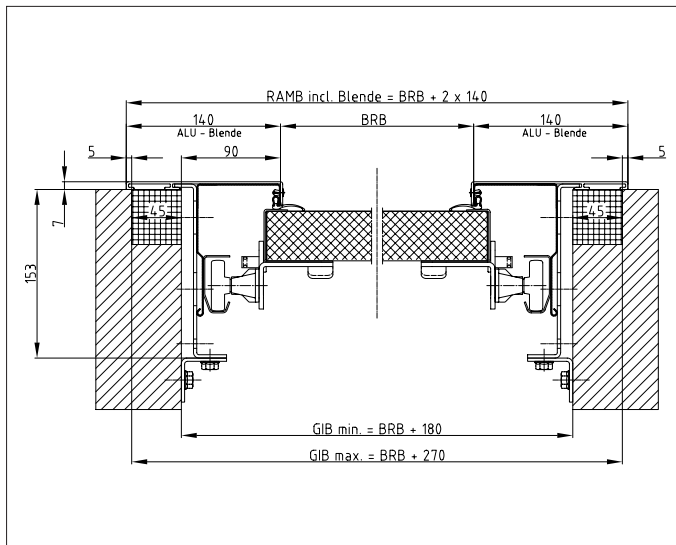

Alle Angaben in mm.

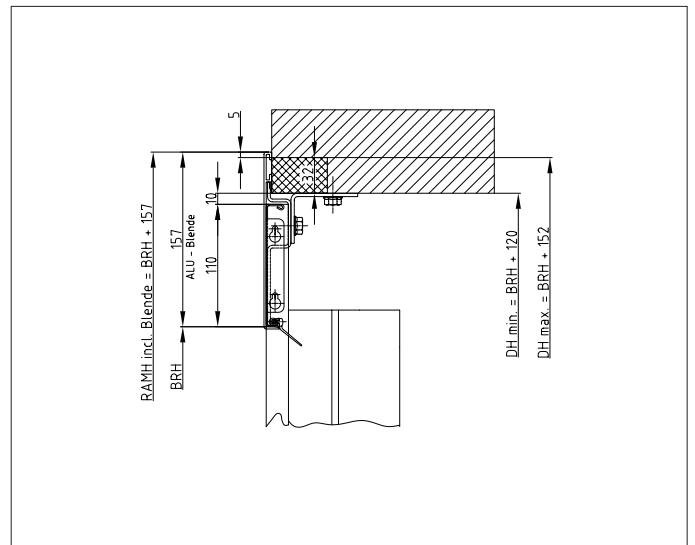

Alle Angaben in mm.

Rahmenaußenmaße

Rahmenaußenmaß Breite (RAMB): $BRB + 280 \text{ mm}$

Rahmenaußenmaß Höhe (RAMH): $BRH + 157 \text{ mm}$

Fenster, Lichtöffnungen, Lichtbänder

Angegebene Maße = Rahmeninnenmaße (B x H) / Rahmenaußenmaße (B x H)



Variante 1
Rahmeninnenmaße ca. 392 x 192 mm
Rahmenaußenmaße ca. 460 x 260 mm



Variante 1a
Rahmeninnenmaße ca. 392 x 192 mm
Rahmenaußenmaße ca. 460 x 260 mm



Variante 1b
Rahmeninnenmaße ca. 392 x 192 mm
Rahmenaußenmaße ca. 460 x 260 mm

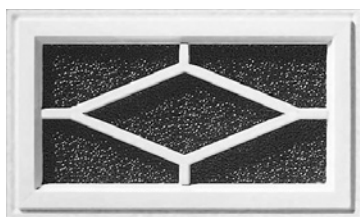

Variante 2
Rahmeninnenmaße ca. 392 x 192 mm
Rahmenaußenmaße ca. 460 x 260 mm



Variante 3
Rahmeninnenmaße ca. 392 x 192 mm
Rahmenaußenmaße ca. 460 x 260 mm



Variante 5
Rahmeninnenmaße ca. 651 x 251 mm
Rahmenaußenmaße ca. 726 x 326 mm



Variante 6
Rahmeninnenmaße ca. 568 x 135 mm
Rahmenaußenmaße ca. 638 x 205 mm



Lichtband (Maße abhängig von BRB und Sektionshöhen)



Variante 8
Rahmeninnenmaße Ø 290 mm
Rahmenaußenmaße Ø 350 mm

Glasarten



Kristallstruktur Acrylglas



Stegdoppelplatte Polycarbonat



Doppelscheibe Acrylglas

Tortyp	Variante 1	Variante 2	Variante 3	Variante 5	Variante 6	Lichtband	Variante 8
Typ iso 20							
Waag. Sicke	A ³⁻⁴	A ³⁻⁴	A ³⁻⁴				
Großsicke	A ³⁻⁴	A ³⁻⁴	A ³⁻⁴				
Großlamelle	A ³⁻⁴	A ³⁻⁴	A ³⁻⁴				
Typ iso 45							
Sicke	A ⁷⁻⁸	A ⁷⁻⁸	A ⁷⁻⁸	B ^{4*}	B ³	C ⁴⁻⁷ , D	
Großsicke	A ⁷⁻⁸	A ⁷⁻⁸	A ⁷⁻⁸	B ^{4*}	B ³	C ⁴⁻⁷ , D	E ^{11-12*}
Großlamelle	A ⁷⁻⁸	A ⁷⁻⁸	A ⁷⁻⁸	B ^{4*}	B ³	C ⁴⁻⁷ , D	E ^{11-12*}
Kassette	A ⁹⁻¹⁰	A ⁹⁻¹⁰	A ⁹⁻¹⁰				

A³ = Acrylglas-Doppelscheibe 16 mm klar/klar
 A⁴ = Acrylglas-Doppelscheibe 16 mm klar/kristallklar
 A⁵ = Acrylglas-Doppelscheibe 11 mm klar/klar
 A⁶ = Acrylglas-Doppelscheibe 11 mm klar/kristallklar
 A⁷ = Acrylglas-Doppelscheibe 25 mm klar/klar
 A⁸ = Acrylglas-Doppelscheibe 25 mm klar/kristallklar
 A⁹ = Acrylglas-Doppelscheibe 20 mm klar/kristallklar
 A¹⁰ = Acrylglas-Doppelscheibe 20 mm klar/kristallklar

B³ = Lichtöffnung **rechteckig schmal**, Acrylglas-Doppelscheibe klar
 B^{4*} = Lichtöffnung **rechteckig breit**, Acrylglas-Doppelscheibe klar

C⁴ = Lichtband Acrylglas-Doppelscheibe 16 mm klar/klar
 C⁵ = Lichtband Acrylglas-Doppelscheibe 16 mm klar/Kristallstruktur
 C⁶ = Lichtband Polycarbonat-Doppelscheibe 16 mm klar/klar
 C⁷ = Lichtband Acrylglas-Stegdoppelplatte 16 mm

D = Streckgitter verzinkt, lackiert in Torblattfarbe, Lüftungsquerschnitt 44 %
 D = Streckgitter verzinkt, lackiert in Torblattfarbe, Lüftungsquerschnitt 76 %

E^{11*} = Acrylglas-Doppelscheibe 10 mm klar/klar
 E^{12*} = Acrylglas-Doppelscheibe 10 mm klar/kristallklar

Rahmeninnenmaß Variante 8: Ø 290 mm

Fenster und Lichtbänder werden bei folierten Farbönen und Strukturflächen in einem entsprechenden Korrespondenzfarbton ausgeführt.

Einbaumaße

Blockzarge (innen- oder außenöffnend)

Horizontalschnitt/Einbau hinter der Öffnung

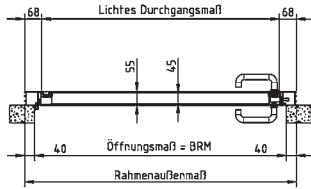

Horizontalschnitt/Einbau in der Öffnung

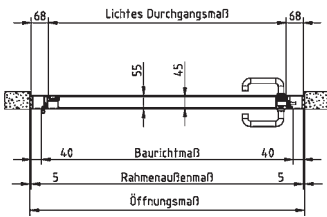

Vertikalschnitt/Einbau hinter der Öffnung

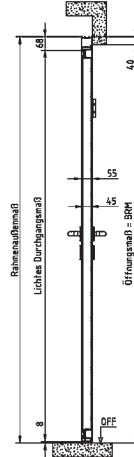

Vertikalschnitt/Einbau in der Öffnung

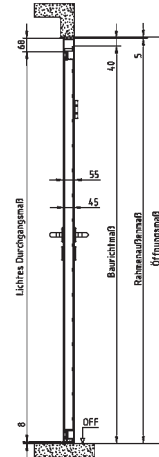

Eckzarge 3-seitig (innen- oder außenöffnend), 4-seitig (nur außenöffnend)

Horizontalschnitt

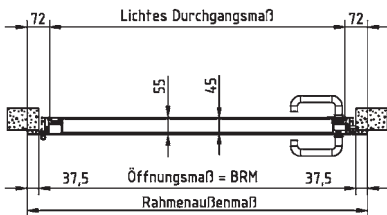

Vertikalschnitt/3-seitig

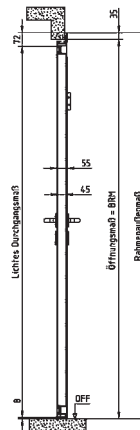

Vertikalschnitt/4-seitig

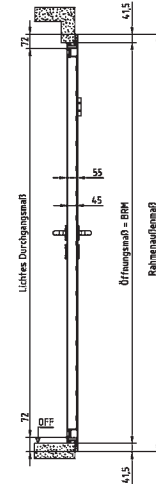

Klemmzarge 3-seitig (nur außenöffnend)

Horizontalschnitt

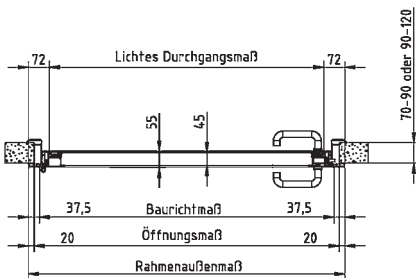

Vertikalschnitt

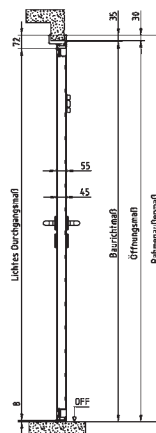

Vertikalschnitt

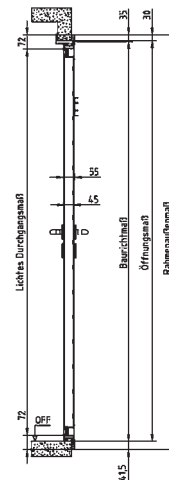

Ausführung der Nebentüren entspricht Typ iso 45

DuoPort Nebentüren Typ iso 45 Aluminium-Rahmenkonstruktion



Blockzarge (innen- oder außenöffnend)

Horizontalschnitt/ Einbau hinter der Öffnung

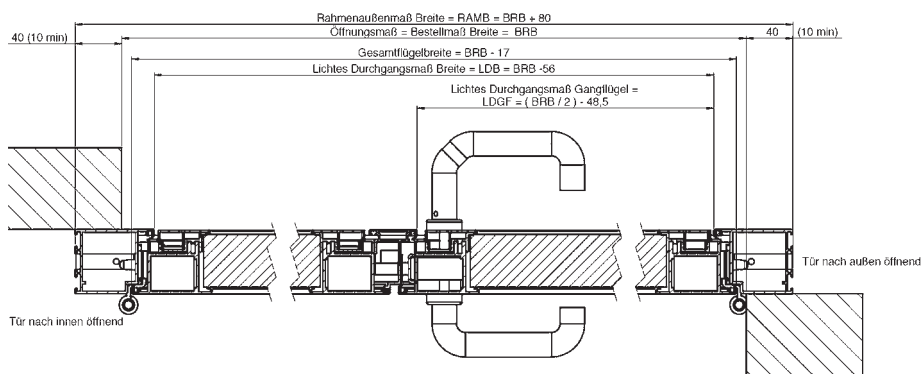

Vertikalschnitt/ Einbau hinter der Öffnung

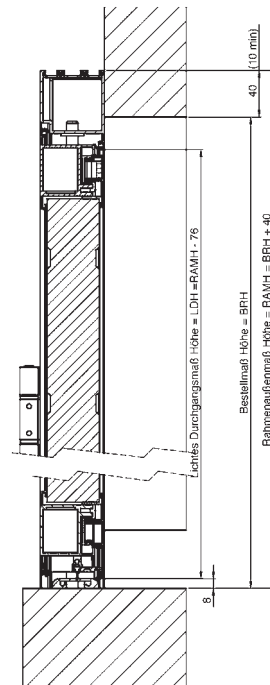

Alle Angaben in mm.

Horizontalschnitt/ Einbau hinter der Öffnung

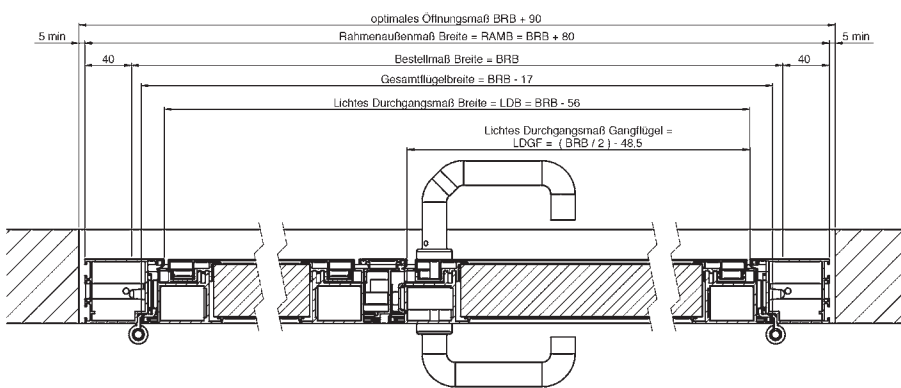

Vertikalschnitt/ Einbau in der Öffnung

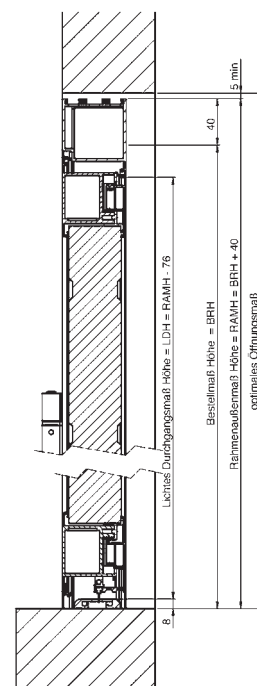

Alle Angaben in mm.

Einbaumaße, Norm- und Sondergrößen

Außenöffnend hinter der Öffnung

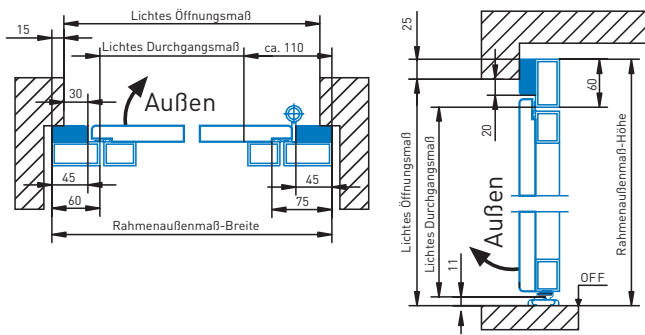

Alle Angaben in mm.

Außenöffnend in der Öffnung

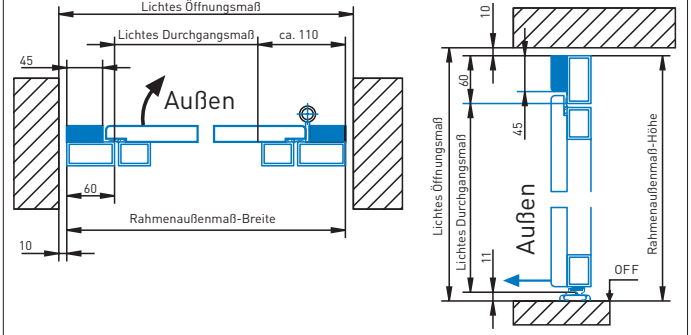

Alle Angaben in mm.

Innenöffnend hinter der Öffnung

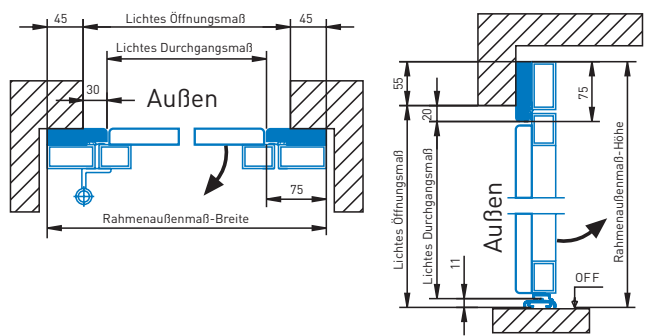

Alle Angaben in mm.

Innenöffnend in der Öffnung

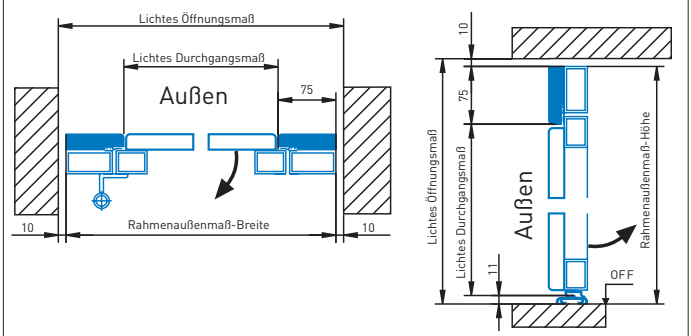

Alle Angaben in mm.

Rahmenaußenmaße	Lichte Öffnungsmaße hinter der Öffnung Außen öffnend	Lichte Öffnungsmaße hinter der Öffnung Innen öffnend
965 x 2180	935 x 2155 (905-945 x 2145-2170)	875 x 2125 (835-945 x 211-2170)
1090 x 2190	1060 x 2155 (1030-1070 x 2145-2170)	1000 x 2125 (960-1070 x 2115-2170)
Lichte Durchgangsmaße		
	Rahmenbreite - ca.170	Rahmenbreite - ca.150

Sonderausführung auf Anfrage.
Ansichtsgleich zu Toren gleicher Höhe.
Alle Maßangaben in mm.

Dachfolgebeschlag für Typ iso 45

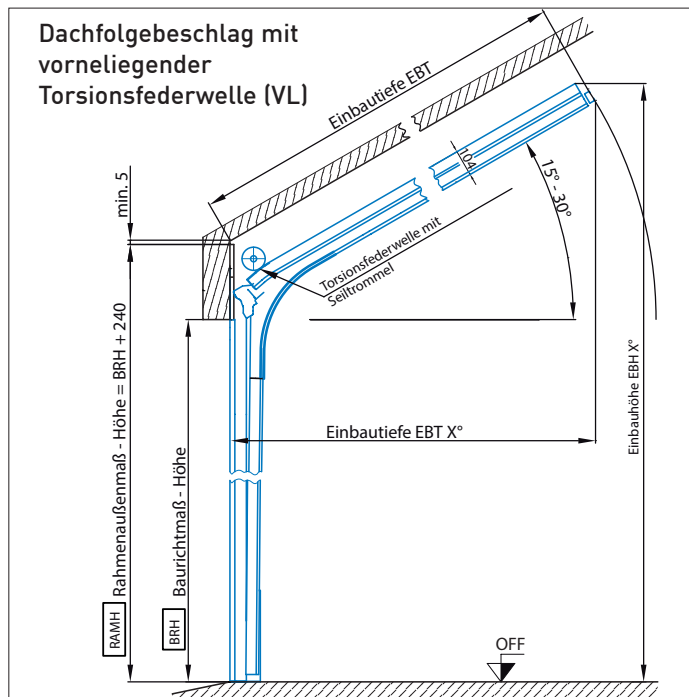

Alle Angaben in mm.
Nicht möglich für Zugfedertore und Holzstore.

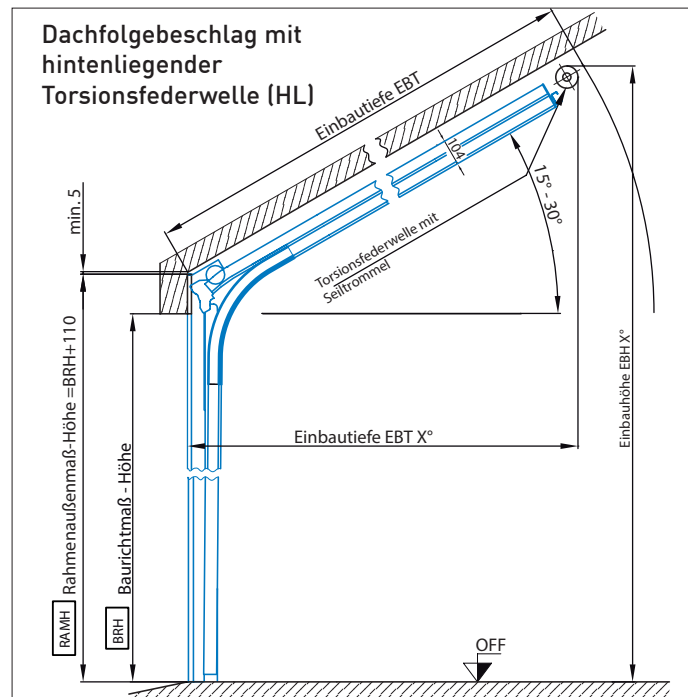

Alle Angaben in mm.
Nicht möglich für Zugfedertore und Holzstore.

Einbaumaße

Vorneliegende Welle

BRH	RAHM	Einbautiefe / Winkel									
		0°	15°		20°		25°		30°		
		EBT	EBT15	EBH15	EBT20	EBH20	EBT25	EBH25	EBT30	EBH30	
1875	2115	2495	2441	2581	2376	2786	2294	2985	2195	3176	
2000	2240	2620	2562	2738	2494	2954	2407	3163	2303	3363	
2125	2365	2745	2682	2896	2611	3122	2521	3340	2411	3551	
2250	2490	2870	2803	3053	2729	3289	2634	3518	2520	3738	
2375	2615	2995	2924	3210	2846	3457	2747	3696	2628	3926	
2500	2740	3120	3045	3368	2964	3625	2860	3874	2736	4113	
2625	2865	3245	3165	3525	3081	3793	2974	4052	2844	4301	
2750	2990	3370	3286	3682	3199	3960	3087	4230	2953	4488	
2875	3115	3495	3407	3840	3316	4128	3200	4407	3061	4676	
3000	3240	3620	3528	3997	3433	4296	3314	4585	3169	4863	
3125	3365	3745	3648	4155	3551	4464	3427	4763	3277	5051	

Hintenliegende Welle

BRH	RAHM	Einbautiefe / Winkel									
		0°	15°		20°		25°		30°		
		EBT	EBT15	EBH15	EBT20	EBH20	EBT25	EBH25	EBT30	EBH30	
1875	1985	2625	2537	2640	2469	2856	2382	3065	2277	3266	
2000	2110	2750	2657	2797	2586	3032	2495	3243	2386	3453	
2125	2235	2875	2778	2954	2703	3191	2608	3420	2494	3641	
2250	2360	3000	2899	3112	2821	3359	2722	3598	2602	3828	
2375	2485	3125	3020	3269	2938	3527	2835	3776	2710	4016	
2500	2610	3250	3140	3426	3056	3694	2948	3954	2819	4203	
2625	2735	3375	3261	3584	3173	3862	3062	4132	2927	4391	
2750	2860	3500	3382	3741	3291	4030	3175	4309	3035	4578	
2875	2985	3625	3503	3898	3408	4198	3288	4487	3143	4766	
3000	3110	3750	3623	4056	3526	4365	3401	4665	3252	4953	
3125	3235	3875	3744	4213	3643	4533	3515	4843	3360	5141	

EBT = Einbautiefe/ EBH = Einbauhöhe. NovoPort® wird bei Dachfolge nicht eingesetzt. Technische Machbarkeitsprüfung erforderlich!

Schlupftüren mit 24 mm-Niedrigschwelle

Waagerechte Sicke

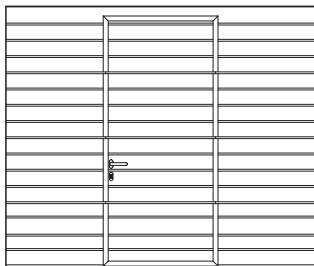

Großsicke

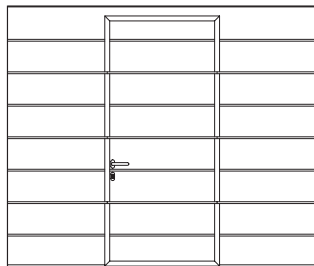

Großlamelle

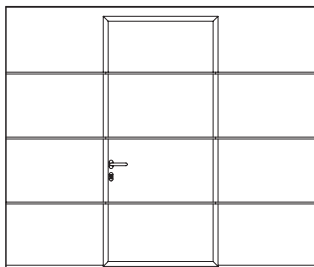

Kassettenoptik

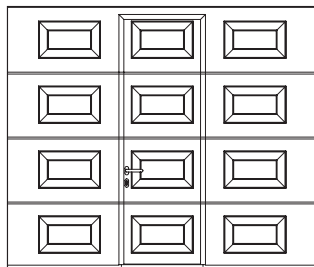

Die Motivabbildungen entsprechen der Torgröße 2.500 x 2.125 mm.
Andere Torgrößen weichen von der Darstellung ab.



Abbildung entspricht der Torgröße 4.250 x 2.125 mm.
Andere Torgrößen weichen von der Darstellung ab.

Tortypen:

Waagerechte Sicke, Großsicke, Großlamelle, Kassettenoptik

Oberflächen (außen/innen):

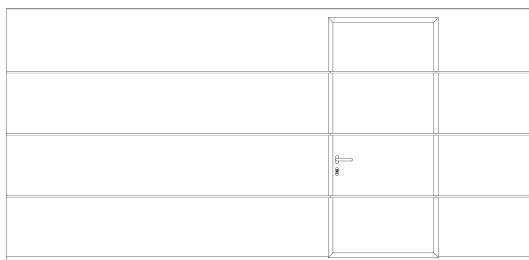
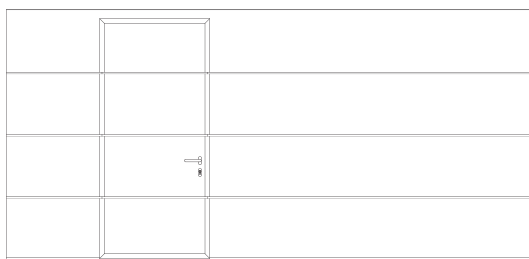
Woodgrain/ stucco oder glatt/ stucco

Farbtöne:

Außenseite Standard RAL 9016, Innenseite RAL 9002 Grauweiß. Wahlweise:

- Super-Color-Farben/ Vorzugsfarben (endbeschichtet) oder RAL nach Wahl (endbeschichtet)
- Holzoptiken (glatt): Golden oak, Dark oak, Mahagoni (endbeschichtet)
- Satin (Strukturoberflächen): Satin white (ähnlich RAL 9016), Satin grey (Mischfarbton), Satin Dark grey (ähnlich RAL 7016) und Satin brown (ähnlich RAL 8014) (endbeschichtet und typengebunden)

Verglasungen (nicht möglich in Bodensektion):

Variante 1-3, Lichtband (für Lichtbänder ist eine technische Klarstellung erforderlich).

Größenbereiche:

Breite: BRB 2.250 mm bis 5.000 mm für Kassettentore, BRB 2.000 mm bis BRB 5.000 mm für alle anderen Motive. Höhe: BRH 1.875 mm bis BRH 3.125 mm. Im Torhöhenbereich BRH 2.150 mm bis BRH 2.225 mm sind keine Kassettentore und keine Fenster in der Kopfsektion möglich.

Gewichtsausgleich:

Nur vorne-/ hintenliegende Torsionsfederwelle (VL/ HL)

Torblatt:

Einbaumaße entsprechen baugleichem Tor ohne Schlupftür.

Schlupftür:

Nur nach außen öffnend, einschließlich vormontiertem Obentürschließer, Einsteckschloss mit PZ-Profilzylinder 71 m (35,5/ 35,5), schwarzer Kunststoff-Rundgriff-Drückergarnitur, gekröpft, flach. Schlupftür-Rahmenprofile gegen Aufpreis in Torblattfarbe oder Korrespondenzfarbton (Folienbeschichtungen, Strukturoberflächen) (Standard: RAL 9016 Verkehrsweiß). Türbänder in Sektion integriert, von außen unsichtbar. Lichte Durchgangsbreite: 850 mm (600 mm bei Kassettenoptik) Schwellenhöhe 24 mm.

Anordnung der Schlupftür:

Bis BRB 3.500 mm mittig angeordnet, ab BRB 3.501 mm Anordnung der Schlupftür außermittig. Einbau wahlweise rechts oder links im Torblatt möglich. Bei Kassettentoren ist die Anordnung der Tür immer im 2. Kassettenfeld von außen gesehen. Bei außermittig links angeordneter Schlupftür nur DIN links möglich (bei rechts nur DIN rechts).

Achtung! Wichtiger Höhenhinweis Schlupftür

Das Höhenmaß zwischen Fertigfußboden und Unterkante Sturz muss unbedingt mindestens die Baurichtmaß-Höhe des Tores haben. Bei Unterschreitung lässt sich die Schlupftür nach außen nicht öffnen. Im Bodenbereich vor der Tür (1000 mm) muss dieser eben sein, damit sich die Tür öffnen lässt.

Größenbereich Schlupftüren

		Baurichtmaße [BRM]																	
		2.000	2.250	2.500	2.750	3.000	3.250	3.500	3.750	4.000	4.125	4.250	4.375	4.500	4.625	4.750	4.875	5.000	
H	3.125																		
	3.000																		
	2.875																		
	2.750																		
	2.625																		
	2.500																		
	2.375																		
	2.250																		
	2.225 - 2.150																		
	2.125																		
	2.000																		
	1.875																		

Alle Angaben in mm.

 Sondergrößenbereich Stahltores, strukturiert und glatt
 Sondergrößenbereich Stahltores, nur strukturiert
 Kassettenoptik nicht möglich
 STT nicht möglich

Maße und Sektionsaufteilung

Baurichhöhe (in mm)	Anzahl Sektionen	Sektionshöhen (Standardaufteilung)						Sickenabstand	
		Bodensektion	Schlosssektion	Mittelsektion 1	Mittelsektion 2	Mittelsektion 3	Kopfsektion	Waagerechte Sicke	Großsicke
3125	6	525	525	525	525	525	500	131/ 125	263/ 250
3000	6	500	500	500	500	500	500	125	250
2875	6	500	500	500	450	450	450	125/ 113	250/ 225
2750	6	500	450	450	450	450	450	125/ 113	250/ 225
2625	5	525	525	525	525		525	131	263
2500	5	500	500	500	500		500	125	250
2375	5	500	500	450	450		450	125/ 113	250/ 225
2250	5	450	450	450	450		450	113	225
2175	5	450	450	450	450		450	113	225
2125	4	525	525	525			525	131	263
2075	4	525	525	525			500	131/ 125	263/ 250
2050	4	525	525	500			500	131/ 125	263/ 250
2000	4	500	500	500			500	125	250
1925	4	500	500	450			450	125/ 113	250/ 225
1875	4	500	450	450			450	125/ 113	250/ 225

Alle Angaben in mm.

Korrespondenzfarbtöne (für Fenster, Lichtbänder und Alu-Profile bei Türen)

Oberflächen	Korrespondenzfarbton
Golden oak	ähnlich RAL 8007
Dark oak	ähnlich RAL 8028
Mahagoni	Mischfarbton
Winchester	ähnlich RAL 8001
Black oak	ähnlich RAL 8022
Moor oak	ähnlich RAL 8022
Satin white	ähnlich RAL 9016
Satin grey	Mischfarbton
Satin Dark grey	ähnlich RAL 7016
Satin brown	ähnlich RAL 8014

Antrieb, Steuerung, Einbaubeispiele

Standard-Installationen

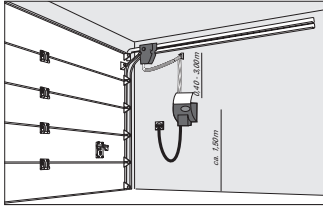

Antrieb in der rechten Torlaufschiene. Steuerung auf der rechten Garagenwand.

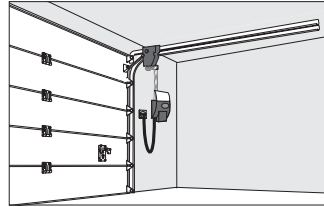

Antrieb in der rechten Torlaufschiene. Steuerung neben dem Tor.

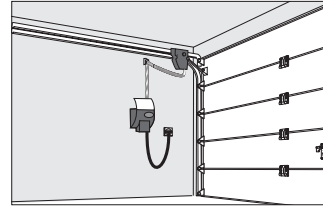

Antrieb in der linken Torlaufschiene. Steuerung auf der linken Garagenwand.

Installation mit Verlängerung

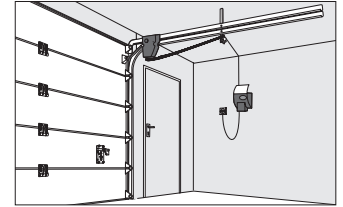

Antrieb in der rechten Torlaufschiene. Steuerung auf der rechten Garagenwand mit Verlängerung.

Zug- und Druckkraft	550 N
Anschlussspannung	230 V/50 Hz
Netzanschlussleitung	mit Netzstecker, 2-polig, ca. 1 m lang
Betriebsstrom	1,25 A
Kurzzeitbetrieb	3 Min.
Betriebsspannung Motor	24 V Gleichspannung
Getriebe	geschlossenes Schneckengetriebe, selbsthemmend
Leistungsaufnahme Betrieb	240 W
Leistungsaufnahme Ruhe	0,5 W
Schutzklasse	nur für trockene Räume (IP 20)
Gewichte	Motoreinheit 2,7 kg, Steuerung 2,8 kg
Laufgeschwindigkeit	17 cm/s (Sanftanlauf, Sanftstopp)
Steuerung	mikroprozessorgesteuert
Steuerungsfolge	1. Impuls = Antrieb läuft 2. Impuls = Antrieb stoppt 3. Impuls = Laufrichtungsumkehr
Funksteuerung	433 MHz mit KeeLoq-Wechselcode
Innentaster	serienmäßig im Steuerungsgehäuse, hinterleuchtet
Garagen-Innenbeleuchtung	Power LED 1,6 W (einstellbare Beleuchtungsdauer: 60–240 Sek.)
Garagen-Außenbeleuchtung	externe Beleuchtung max. 500 W oder Warnlicht, direkt anschließbar
Abschaltautomatik	für beide Laufrichtungen getrennt einstellbar (10 Stufen)
Lüftungseinstellung	programmierbar

Sicherheitseinrichtung	automatische Kraftanpassung mit 2-Prozessor-Sicherheitstechnologie (Reversieren in Zu-Fahrt, Teilreversieren vor Zu-Position, Stopp in Auf-Fahrt) über Schraubklemmen am Steuerungsgehäuse
Anschluss weiterer Sicherheitseinrichtungen (Lichtschranke, Schlupftürkontakt o. Ä.)	
Endabschaltung	microprozessorgesteuerte Wegstreckenerfassung mit Referenzpunkten
Laufzeitbegrenzung	Motor wird nach 90 Sek. Laufzeit automatisch abgeschaltet
Blockierschutz	zusätzlich zur Abschaltautomatik wird Motorstillstand erkannt
Aufschubsicherung	durch Selbsthemmung des Getriebemotors und zusätzliche mechanische Verriegelung über die oberen Laufrollen des Tores
Schnellentriegelung	serienmäßig, von innen zu betätigen (mit Dauerentriegelungs-Funktion)
Notentriegelung (außen)	als Zusatzausstattung lieferbar
Sicherheitsprüfung	TÜV-geprüft (GS-Zeichen), CE-Zeichen
Novoferm Mobility App-Fähigkeit	ja

Antrieb, Steuerung, Einbaubeispiele

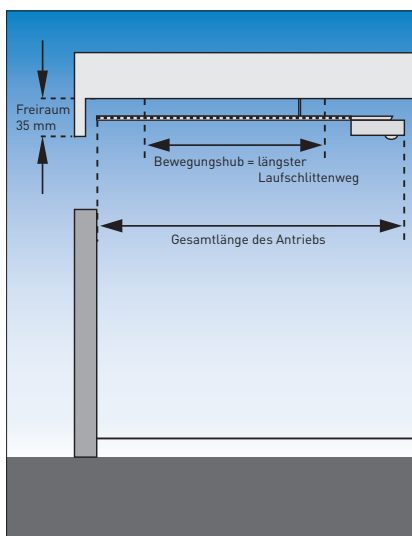

Antriebskopf	Novomatic 423 Komplettsset	Novomatic 423 Accu	Novomatic 423		Novomatic 563 S			Novomatic 803 S		
Mit Laufschiene	3 geteilt BD 20	3 geteilt BD 20	BD 20	BD 30	BD 20	BD 30	BD 40	BD 20	BD 30	BD 40
Schwingtore Novoferm K - BRM (mm)	3000 2500	3000 2500	3000 2500	3000 2750	3000 2500	3000 2750	-	-	-	-
Schwingtore Novoferm M - BRM (mm)	5000 2500	5000 2500	5000 2500	5000 2750	5000 2500	5000 2750	-	5000 2500	5000 2750	-
Sektionaltore ISO 20 bis BRM (mm)	3000 2250	3000 2250	3000 2250	3000 2500	3000 2250	3000 2500	3000 2750	-	-	-
Sektionaltore Novoferm E (VL) bis BRM (mm)	3000 2250	3000 2250	3000 2250	3000 2500	5000 2250	5000 2500	5000 3125	5000 2250	5000 2500	5000 3125
Sektionaltore Novoferm E (HL) bis BRM (mm)	3000 2000	3000 2000	3000 2125	3000 2375	5000 2125	5000 2375	5000 3125	5000 2125	5000 2375	5000 3125
Gesamtlänge Antrieb (mm) einschl. Laufschiene	3261	3261	3301	3551	3301	3551	4301	3270	3520	4270
Längster Laufschlittenweg (mm)	2520	2520	2560	2810	2560	2810	3560	2560	2810	3560
Länge Laufschiene (mm)	2970	2970	3028	3278	3028	3278	4028	3028	3278	4028
Erforderlicher Freiraum	35	35	35		35			35		

Sektionaltor

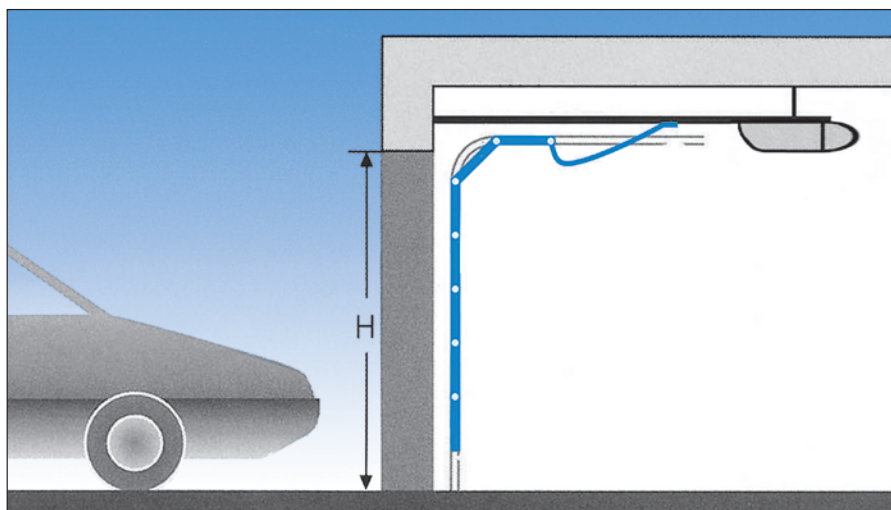

Schwingtor

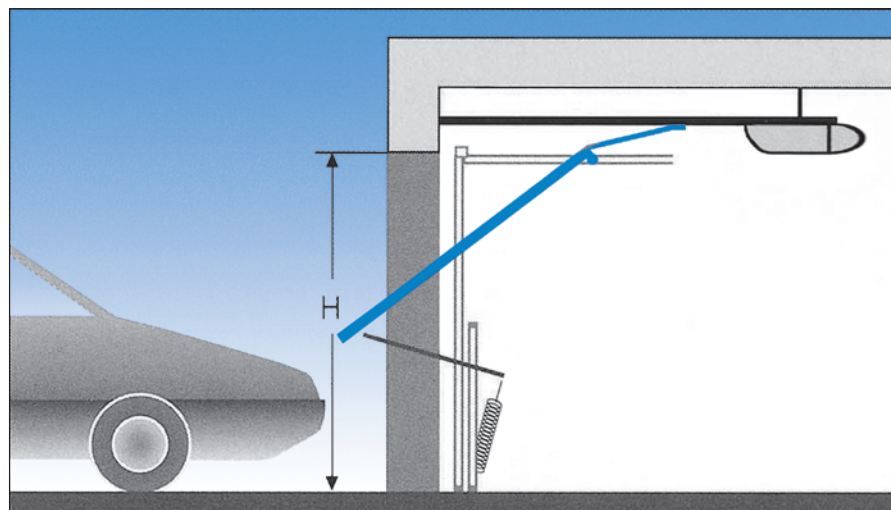

Technische Daten für Antriebe im Überblick

NovoPort[®], Schwingtor-System, Novomatic 423, Novomatic 423

Technische Daten	NovoPort [®] (nur als Torsystem lieferbar)	Schwingtor-System (nur als Torsystem lieferbar)	Novomatic 423
Zug- und Druckkraft	550 N	500 N	600 N
Netzanschluss	230 V/ 50 Hz	230 V/ 50 Hz	230 V/ 50 Hz
Netzanschlussleitung	mit Eurostecker, 2-polig, 1 m lang	mit Eurostecker, 2-polig, 1 m lang	mit Eurostecker, 2-polig, 1 m lang
Einschaltdauer	30 % ED	30 % ED	30 % ED
Betriebsstrom	1,25 A	0,7 A	0,7 A
Temperaturbereich	-20 ° bis +60 °C	-20 ° bis +60 °C	-20 ° bis +60 °C
Betriebsspannung Motor	24 V	24 V	24 V
Getriebe	geschlossenes Schneckengetriebe, selbsthemmend	geschlossenes Schneckengetriebe, selbsthemmend	geschlossenes Schneckengetriebe, selbsthemmend
Leistungsaufnahme Betrieb	240 W	160 W	160 W
Leistungsaufnahme Stand-by	0,5 W	4 W	< 0,5 W
Schutzklasse	nur für trockene Räume (IP 20)	nur für trockene Räume (IP 22)	nur für trockene Räume (IP 22)
Laufgeschwindigkeit	17 cm/ s (Sanftanlauf, Sanftstopp = 7 cm/ s)	13 cm/s (Sanftanlauf, Sanftstopp = 7 cm/s)	15 cm/ s (Sanftanlauf, Sanftstopp = 7 cm/ s)
Steuerung	mikroprozessorgesteuert	mikroprozessorgesteuert im Motorkopf	mikroprozessorgesteuert im Motorkopf
Programmierung	menügeführt, mit 7-Segment-Anzeige	menügeführt, mit 7-Segment-Anzeige	menügeführt, mit 7-Segment-Anzeige
Steuerungsfolge	1. Impuls = Antrieb läuft 2. Impuls = Antrieb stoppt 3. Impuls = Laufrichtungsumkehr	1. Impuls = Antrieb läuft 2. Impuls = Antrieb stoppt 3. Impuls = Laufrichtungsumkehr	1. Impuls = Antrieb läuft 2. Impuls = Antrieb stoppt 3. Impuls = Laufrichtungsumkehr
Funksteuerung	433 MHz, mit KeeLoq-Wechselcode	433 MHz mit KeeLoq-Wechselcode	433 MHz, mit KeeLoq-Wechselcode
Innentaster	serienmäßig mit Steuerungsgehäuse	als Zusatzausstattung lieferbar	als Zusatzausstattung lieferbar
Schnellentriegelung von innen	am Motorgehäuse mit Dauerentriegelungs-Funktion	serienmäßig, von innen zu betätigen mit Dauerentriegelungs-Funktion	serienmäßig, von innen zu betätigen mit Dauerentriegelungs-Funktion
Notentriegelung von außen	als Zusatzausstattung lieferbar	im Lieferumfang	als Zusatzausstattung lieferbar
Garagen-Innenbeleuchtung	Power-LED, 1,6 W einstellbar von 60 - 240 s mit/ ohne Vorwarnung	Power-LED, 2,0 W, einstellbar von 60 - 240 s mit/ ohne Vorwarnung	Power-LED, 1,6 W einstellbar von 60 - 240 s mit/ ohne Vorwarnung
Garagen-Außenbeleuchtung	externe Beleuchtung max. 500 W oder Warnlicht direkt anschließbar	nein	externe Beleuchtung max . 500 W oder Warnlicht direkt anschließbar
Lüftungseinstellung	programmierbar	nein	programmierbar
Abschaltautomatik	für beide Laufrichtungen getrennt einstellbar (10-stufige Feineinstellung)	für beide Laufrichtungen getrennt einstellbar (10-stufige Feineinstellung)	für beide Laufrichtungen getrennt einstellbar (10-stufige Feineinstellung)
Sicherheitseinrichtung	automatische Kraftanpassung mit 2-Prozessor-Sicherheitstechnologie Reversieren in Zu-Fahrt, Teilreversieren vor Zu-Position (Sanftlauf), Stopp in Auf-Fahrt	automatische Kraftanpassung mit 2-Prozessor-Sicherheitstechnologie Reversieren in Zu-Fahrt, Teilreversieren vor Zu-Position (Sanftlauf), Stopp in Auf-Fahrt	automatische Kraftanpassung mit 2-Prozessor-Sicherheitstechnologie Reversieren in Zu-Fahrt, Teilreversieren vor Zu-Position (Sanftlauf), Stopp in Auf-Fahrt
Endabschaltung	mikroprozessorgesteuerte Wegstreckenerfassung mit Referenzpunkt	mikroprozessorgesteuerte Wegstreckenerfassung mit Referenzpunkt	mikroprozessorgesteuerte Wegstreckenerfassung mit Referenzpunkt
Laufzeitbegrenzung	Motor wird nach 90 s Laufzeit automatisch abgeschaltet	Motor wird nach 90 s Laufzeit automatisch abgeschaltet	Motor wird nach 90 s Laufzeit automatisch abgeschaltet
Blockierschutz	zusätzlich zur Abschaltautomatik wird Motorstillstand erkannt	zusätzlich zur Abschaltautomatik wird Motorstillstand erkannt	zusätzlich zur Abschaltautomatik wird Motorstillstand erkannt
Aufschubsicherung	durch Selbsthemmung des Getriebemotors und zusätzliche, mechanische Verriegelung über die oberen Laufrollen des Tores (Sektionaltore)	3-Punkt-Verriegelung durch Selbsthemmung des Getriebemotors und zusätzliche, mechanische Verriegelung über die Verriegelungsstangen des Tores	durch Selbsthemmung des Getriebemotors und zusätzliche, mechanische Verriegelung über die oberen Laufrollen des Tores (Sektionaltore)
Laufschiene	Zahnriemen in Torlaufschiene integriert	verzinktes Stahlprofil mit Zahnriemen und kugellagerten Umlenkungen	verzinktes Stahl-Profil mit Zahnriemen und kugellagerten Umlenkungen
Sicherheitsprüfungen	CE-Zeichen, GS-Zeichen	CE-Zeichen, GS-Zeichen	CE-Zeichen, GS-Zeichen
Novoform Mobility App-Fähigkeit	ja	nein	ja
90 °-Installation	nein	nein	ja

Accu, Novomatic 563 S und Novomatic 803 S

Novomatic 423 Accu	Novomatic 563 S	Novomatic 803 S
400 N	800 N	1000 N
-	230 V/ 50 Hz	230 V/ 50 Hz
Batterieanschlusskabel, 2 m lang	mit Eurostecker, 2-polig, 1 m lang	mit Eurostecker, 2-polig, 1 m lang
-	30 % ED	30 % ED
0,7 A	1,25 A	2,0 A
-15 ° bis +45 °C	-20 ° bis +60 °C	-20 ° bis +60 °C
12 V	24 V	24 V
geschlossenes Schneckengetriebe, selbsthemmend	geschlossenes Schneckengetriebe, selbsthemmend	geschlossenes Schneckengetriebe, selbsthemmend
160 W	240 W	410 W
4 mW	< 0,5 W	4 W
nur für trockene Räume (IP 22)	nur für trockene Räume (IP 20)	nur für trockene Räume (IP 20)
13 cm/ s (Sanftanlauf, Sanftstopp = 7 cm/ s)	öffnen: 22 cm/ s (Sanftanlauf, Sanftstopp = 7 cm/ s) schließen: 17 cm/ s (Sanftanlauf, Sanftstopp = 7 cm/ s) mit Rampenfunktion	öffnen: 22 cm/ s (Sanftanlauf, Sanftstopp = 7 cm/ s) schließen: 17 cm/ s (Sanftanlauf, Sanftstopp = 7 cm/ s) mit Rampenfunktion
mikroprozessorgesteuert im Motorkopf	mikroprozessorgesteuert im Motorkopf	mikroprozessorgesteuert im Motorkopf
menügeführt, mit 7-Segment-Anzeige	menügeführt, mit 7-Segment-Anzeige	menügeführt, mit 7-Segment-Anzeige
1. Impuls = Antrieb läuft 2. Impuls = Antrieb stoppt 3. Impuls = Laufrichtungsumkehr	1. Impuls = Antrieb läuft 2. Impuls = Antrieb stoppt 3. Impuls = Laufrichtungsumkehr	1. Impuls = Antrieb läuft 2. Impuls = Antrieb stoppt 3. Impuls = Laufrichtungsumkehr
433 MHz, mit KeeLoq-Wechselcode	433 MHz, mit KeeLoq-Wechselcode	Empfänger 433 MHz KeeLoq (bis 30 Signale) oder Multibit (bis 1000 Signale)
als Zusatzausstattung lieferbar	als Zusatzausstattung lieferbar	als Zusatzausstattung lieferbar
serienmäßig, von innen zu betätigen mit Dauerentriegelungs-Funktion	serienmäßig, von innen zu betätigen mit Dauerentriegelungs-Funktion	serienmäßig, von innen zu betätigen mit Dauerentriegelungs-Funktion
als Zusatzausstattung lieferbar	als Zusatzausstattung lieferbar	als Zusatzausstattung lieferbar
Power-LED, 0,4 W, einstellbar 30, 60 oder 90 s	Power-LED, 1,6 W einstellbar von 60 - 240 s mit/ ohne Vorwarnung	Power-LED, 1,6 W einstellbar von 60 - 240 s mit/ ohne Vorwarnung Stromstoßschalter „Eltako“ für Treppenhauslicht vorhanden
-	externe Beleuchtung max. 500 W oder Warnlicht direkt anschließbar	externe Beleuchtung max. 500 W oder Warnlicht direkt anschließbar
-	programmierbar	programmierbar
für beide Laufrichtungen getrennt einstellbar (10-stufige Feineinstellung)	für beide Laufrichtungen getrennt einstellbar (10-stufige Feineinstellung)	für beide Laufrichtungen getrennt einstellbar (10-stufige Feineinstellung)
automatische Kraftanpassung mit 2-Prozessor-Sicherheitstechnologie Reversieren in Zu-Fahrt, Teilreversieren vor Zu-Position (Sanftlauf), Stopp in Auf-Fahrt	automatische Kraftanpassung mit 2-Prozessor-Sicherheitstechnologie Reversieren in Zu-Fahrt, Teilreversieren vor Zu-Position (Sanftlauf), Stopp in Auf-Fahrt	automatische Kraftanpassung mit 2-Prozessor-Sicherheitstechnologie Reversieren in Zu-Fahrt, Teilreversieren vor Zu-Position (Sanftlauf), Stopp in Auf-Fahrt
mikroprozessorgesteuerte Wegstreckenerfassung mit Referenzpunkt	mikroprozessorgesteuerte Wegstreckenerfassung mit Referenzpunkt	mikroprozessorgesteuerte Wegstreckenerfassung mit Referenzpunkt
Motor wird nach 90 s Laufzeit automatisch abgeschaltet	Motor wird nach 90 s Laufzeit automatisch abgeschaltet	Motor wird nach 90 s Laufzeit automatisch abgeschaltet
zusätzlich zur Abschaltautomatik wird Motorstillstand erkannt	zusätzlich zur Abschaltautomatik wird Motorstillstand erkannt	zusätzlich zur Abschaltautomatik wird Motorstill erkannt
durch Selbsthemmung des Getriebemotors und zusätzliche, mechanische Verriegelung über die oberen Laufrollen des Tores (Sektionaltore)	durch Selbsthemmung des Getriebemotors und zusätzliche, mechanische Verriegelung über die oberen Laufrollen des Tores (Sektionaltore)	durch Selbsthemmung des Getriebemotors und zusätzliche, mechanische Verriegelung über die oberen Laufrollen des Tores (Sektionaltore)
verzinktes Stahl-Profil mit Zahnriemen und kugelgelagerten Umlenkungen	verzinktes Stahl-Profil mit Zahnriemen und kugelgelagerten Umlenkungen	verzinktes Stahl-Profil mit Zahnriemen und kugelgelagerten Umlenkungen
CE-Zeichen, GS-Zeichen	CE-Zeichen, GS-Zeichen	CE-Zeichen, GS-Zeichen
nein	ja	nein
ja	ja	ja

NovoGate®

Technische Daten	NovoGate®
Max. Torgewicht	400 kg
Anschlussspannung	230 V / AC Steckerfertig
Motorspannung	24 V / DC
Leistungsaufnahme Betrieb	280 W
Laufgeschwindigkeit	17 cm/s, Softstart, Softstopp
Einschaltdauer	40 %
Endabschaltung	Wegstreckenerfassung, elektronisch
Temperaturbereich	-20 °C bis + 60 °C
Torbreite	bis 6 m
Antriebsart, Antriebsübertragung	Zahnriemen mit Alu-Profil
Steuerung	integriert
Notentriegelung	integriert
Motorschutz	integrierte Krafterkennung
Schutzklasse	IP55

Sicherheitseinrichtungen	NovoGate®
Hauptschließkante	Sicherheitsprofil 36/40, passiv
Nebenschließkante	Sicherheitsprofil 36/40, aktiv
Lichtschranken	in allen öffentlichen Bereichen oder bei Funktion automatisches Schließen

Steuerung

- Steuerungsfolge: 1. Impuls = Antrieb läuft, 2. Impuls = Antrieb stoppt, 3. Impuls = Laufrichtungsumkehr
- Automatischer Zulauf einstellbar von 0 – 240 s
- Automatisches Schließen mit Bewegungsumkehr
- Integrierter Funkempfänger
- Teilöffnung über Taster oder Funk
- Sicherheitseingang Stopp mit Teilreversierung
- Sicherheitseingang Reversieren in Fahrtrichtung Zu
- Integrierte 8,2 K Auswertung für Stopp mit Teilreversierung
- Vorgefertigt für Batteriesystem (Notstromversorgung)
- Laufzeitbegrenzung
- Diagnoseanzeige
- Bremsfunktion
- Anlaufwarnung (Vorwarnblinken)
- Zykluszählerabfrage
- Zustandsmelder über Relaiskontakte
- Anschlussmöglichkeit externer Verriegelung
- Abziehbare Klemmen
- Ampelbetrieb Rot – Grün (Option)

NovoSwing®

Technische Daten	NovoSwing®
Max. Torgewicht	200 kg
Anschlussspannung	230 V + - 10 % 50 Hz
Min. / Max. Flügelänge	0,80 m / 1,80 m
Max. Torhöhe	2,00 m
Torblattfläche	Min. 50 % winddurchlässig
Leistungsaufnahme Betrieb	250 W
Laufgeschwindigkeit	Regelbar / Soft-Anlauf / Soft-Stopp
Einschaltdauer	30 %
Betriebstemperatur	-20 °C / +60 °C
Schubkraft	1500 N
Zugkraft	1500 N
Öffnungs- und Schließzeit	19 Sek.
HUB	350 mm
Schutzklasse	IP65

„Im Novoferm-Extranet finde ich alle technischen Details und wertvolle, exklusive Informationen. Rund um die Uhr und ohne Zeitverlust genau dann, wann ich sie brauche.“



Das Novoferm Extranet Technische Dokumentationen und wirkungsvolle Tools

Unsere Fachhandelspartner mit guten, innovativen Produkten zu beliefern, ist das eine – Ihre Verkaufsbemühungen mit gezielt eingesetzten Marketingbausteinen wirksam zu unterstützen, das andere. Von Novoferm dürfen Sie beides erwarten! Sie finden hier im Extranet technische Dokumentationen und eine Fülle kostenfreier und wirkungsvoller Tools, mit denen Sie die Kaufentscheidung Ihrer Kunden positiv beeinflussen können.

Weitere Informationen finden Sie auf www.novoferm.de oder in den zielgruppenspezifischen Online-Portalen für Händler (www.novoferm-haendler.de), Handwerker (www.novoferm-handwerker.de) sowie für Architekten und Planer (www.novoferm-architekten.de).



Türen · Tore · Zargen · Antriebe

Novoferm – für Sie auf allen Online-Medien aktiv!

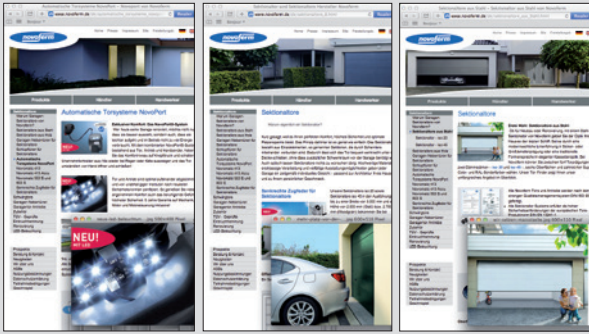

Plattform für private Bauherren und Modernisierer

Unsere Online-Präsenz unter www.novoferm.de bietet privaten Bauherren und Modernisierern eine übersichtliche Plattform, mit der Sie sich schnell, einfach und umfassend über unsere Produkte informieren können.

Bei Interesse können Sie uns auch direkt online entsprechend Ihres Anliegens kontaktieren. Wir leiten Ihre Anfrage an einen Novoferm Vertriebspartner in Ihrer Nähe zur Bearbeitung weiter.

  www.novoferm.de

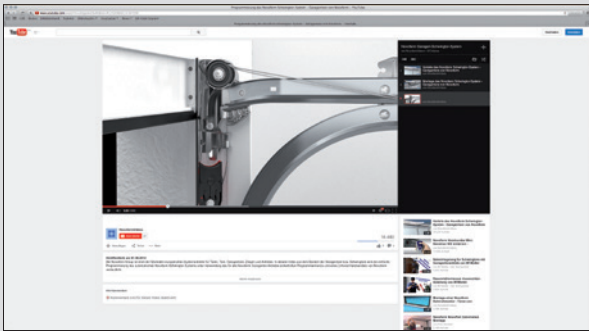

Social Media für mehr Dialog und Bewegung

Verschaffen Sie sich einen schnellen Überblick über unsere Produkte – animiert und in Farbe. Und dann teilen Sie Ihre Meinung mit anderen.

Novoferm goes YouTube. Die in unserem Channel gezeigten Videos veranschaulichen lebendig die Funktionen und Vorteile unserer Produkte. Die animierte Darstellung und die Praxistipps verdeutlichen Ihnen die Stärken der Novoferm Produktpalette überzeugend.

 www.youtube.com/NovofermVideos

Novoferm. Direkt vor Ort. Europaweit.

Die Novoferm Group ist einer der führenden europäischen Systemanbieter für Türen, Tore, Zargen und Antriebe. Wir bieten ein großes Produkt- und Leistungsspektrum für den privaten, gewerblichen und industriellen Einsatz. Alle unsere Produkte werden nach höchsten Qualitätsstandards auf dem neuesten Stand der Technik gefertigt. Dabei verbinden wir maximale Funktionalität mit innovativem Design. Wir produzieren an verschiedenen internationalen Standorten und sind durch unser flächendeckendes Vertriebsnetz immer für Sie vor Ort – in ganz Europa.

Ihr Novoferm Vertriebspartner

Novoferm Vertriebs GmbH
Schüttensteiner Str. 26
D-46419 Isselburg
Tel.: (0 28 50) 9 10-700
Fax: (0 28 50) 9 10-646
E-Mail: vertrieb@novoferm.de

 www.novoferm.de

 Novoferm YouTube-Channel www.youtube.com/NovofermVideos



Wir machen das Tor!